

# Вентиляторы дымоудаления радиальные



## KBR/F

- 400°/120 мин. (F400)
- Теплоизолированный корпус
- Регулирование скорости
- Встроенные термоконтакты
- Низкий уровень шума

Вентиляторы дымоудаления KBR/F применяются для противодымной защиты помещений при пожарах, а также для вентиляции в нормальных рабочих условиях при температуре до 200 °С.

Рабочее колесо с загнутыми назад лопатками выполнено из оцинкованной стали для всех вентиляторов, кроме типоразмера 355, где оно выполнено из стали, окрашенной в RAL 9005. Для удобства технического обслуживания агрегаты оснащены дверцей. Направление открывания дверцы (вправо или влево) легко изменить на месте. Корпус из двустенных панелей изолирован слоем минеральной ваты толщиной 50 мм. Двигатель вентилятора KBR оснащен встроенными термоконтактами с выводами для подключения к внешнему устройству защиты (кроме KBR 280 D2 и D2-4, которые имеют встроенные термисторы). При пожаре все защитные устройства должны шунтироваться, чтобы вентиляторы могли нормально функционировать. По заказу односкоростные трехфазные агрегаты могут поставляться с двигателями класса IE2.

## ЭЛЕКТРИЧЕСКИЕ ПРИНАДЛЕЖНОСТИ



REV с. 313



RTRD с. 295



RTRDU с. 295



S-DT2 с. 313



STDТ с. 315

## БЫСТРЫЙ ПОДБОР

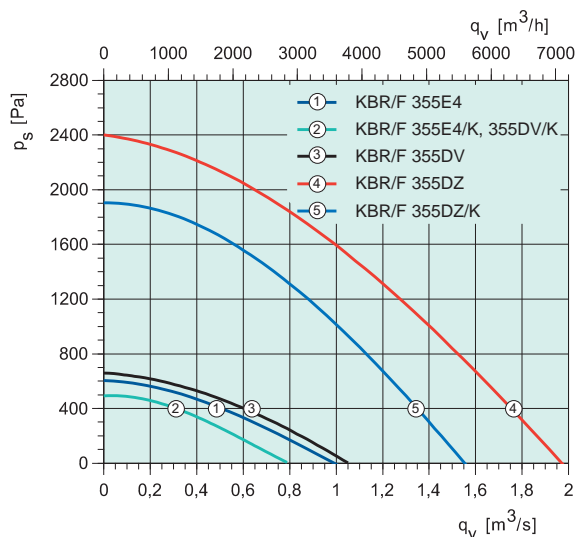
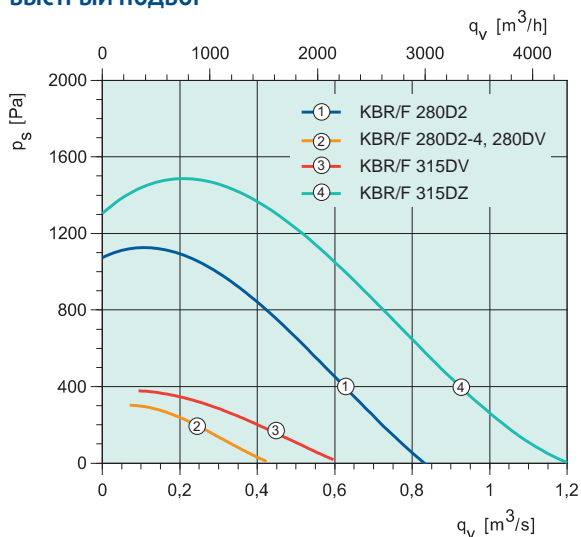

## ТЕХНИЧЕСКИЕ ДАННЫЕ

Артикул		31586	31588	31587	31590	31589	31554
KBR/F		280D2	280D2-4	280DV	315DV	315DZ	355E4
Напряжение/частота	В/50 Гц	400 3~	400 3~	400 3~	400 3~	400 3~	230
Мощность на валу	Вт	550	480/120	370	370	1500	370
Мощность	Вт	730	—	—	—	—	—
Ток	А	1,24	1,2/0,33	1,39	1,39	3,4	2,1
Макс. расход воздуха	м³/ч	2966	2902/1519	1519	2200	3960	3499
Частота вращения	мин <sup>-1</sup>	2820	2800/1410	1360	1360	2710	1330
Макс. темп. перемещаемого воздуха, °С		200	200	200	200	200	200
Макс. темп. перемещаемого воздуха, 120 мин., °С		400	400	400	400	400	400
Уровень звукового давления на расст. 4 м	дБ(А)	44	44/33	33	36	51	44
Уровень звукового давления на расст. 10 м	дБ(А)	36	36/25	25	28	43	33
Масса	кг	48	49	49	77	82	81
Класс изоляции двигателя		F	F	F	F	F	F
Класс защиты двигателя		IP 55	IP 55	IP 54	IP 54	IP 54	IP 54
Схема подключения, с. 362–371		13b Y	14b	17	17	17	21

## РАЗМЕРЫ, мм

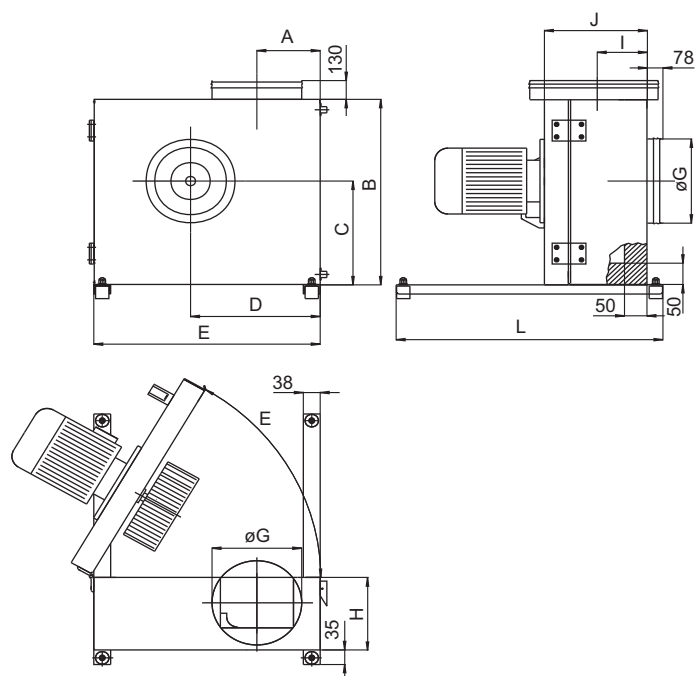

KBR/F	A	B	C	D	E	øG	H	I	J	L
280	171,5	537	295	360	625	280	234	142,5	291	600
315	187,5	600	339	398	690	315	249	153,5	307	800
355	206,7	655	372	451	770	355	273	-	331	770

## ПРИНАДЛЕЖНОСТИ



EVH с. 360



LRK(F) с. 357



RSA с. 356



WBK с. 361



WSD-KBT с. 343

Артикул		32891	31594	31592	31593	31591	
KBR/F		355E4/K	355DV	355DV/K	355DZ	355DZ/K	
Напряжение/частота	В/50 Гц	230	400 3~	400 3~	400 3~	400 3~	
Мощность на валу	Вт	370	550	550	3000	2200	
Ток	А	2,1	1,88	1,88	6,5	5	
Макс. расход воздуха	м³/ч	2801	3816	2902	7092	5508	
Частота вращения	мин⁻¹	1330	1360	1360	2600	2660	
Макс. темп. перемещаемого воздуха, °С		200	200	200	200	200	
Макс. темп. перемещаемого воздуха, 120 мин., °С		400	400	400	400	400	
Уровень звукового давления на расст. 4 м	дБ(А)	42	41	41	54	54	
Уровень звукового давления на расст. 10 м	дБ(А)	31	33	33	46	46	
Масса	кг	80	81	81	100	118	
Класс изоляции двигателя		F	F	F	F	F	
Класс защиты двигателя		IP 54	IP 54	IP 54	IP 54	IP 54	
Схема подключения, с. 362–371		21	17	17	17	17	

# Вентиляторы дымоудаления радиальные

## РАБОЧАЯ ХАРАКТЕРИСТИКА

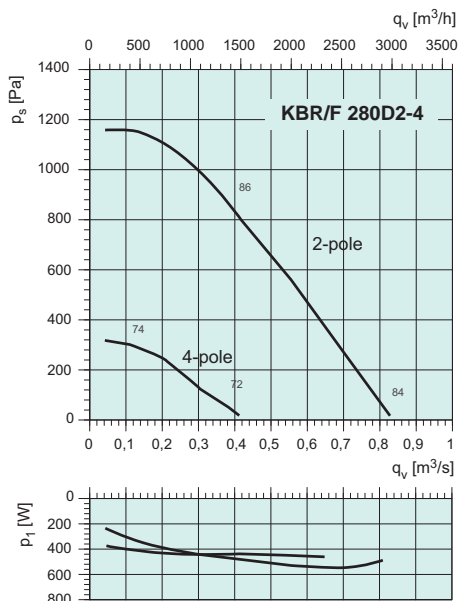

дБ(А)	Общ.	Октавные полосы частот, Гц							
		63	125	250	500	1k	2k	4k	8k
<b>2-полюсной</b>									
$L_{вх}$ на входе	86	80	78	74	71	69	65	61	
$L_{вх}$ на выходе	88	82	80	76	73	71	67	61	
$L_{вх}$ к окружению	67	61	59	55	52	50	46	42	
Условия измерений: 0,42 м³/с, 800 Па									
<b>4-полюсной</b>									
$L_{вх}$ на входе	74	68	66	62	59	57	53	49	
$L_{вх}$ на выходе	76	70	68	64	61	59	55	51	
$L_{вх}$ к окружению	56	50	48	44	41	39	35	31	
Условия измерений: 0,22 м³/с, 220 Па									

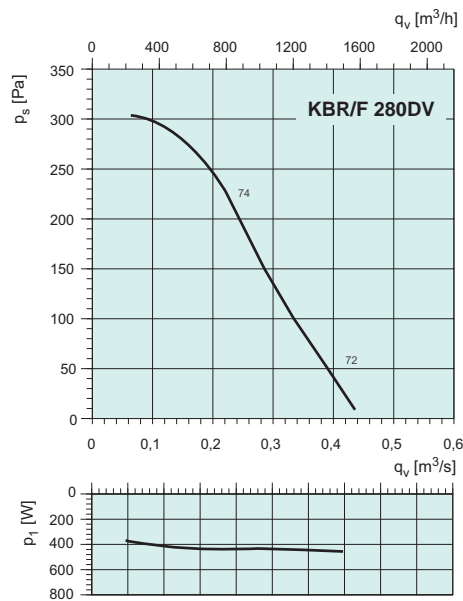

дБ(А)	Общ.	Октавные полосы частот, Гц							
		63	125	250	500	1k	2k	4k	8k
$L_{вх}$ на входе	74	-	68	66	62	59	57	53	49
$L_{вх}$ на выходе	76	-	70	68	64	61	59	55	51
$L_{вх}$ к окружению	56	-	50	48	44	41	39	35	31
Условия измерений: 0,22 м³/с, 220 Па									

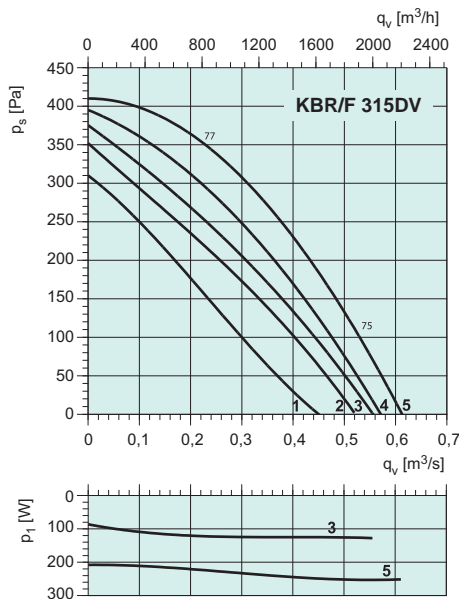

дБ(А)	Общ.	Октавные полосы частот, Гц							
		63	125	250	500	1k	2k	4k	8k
$L_{вх}$ на входе	77	-	75	74	69	67	63	57	54
$L_{вх}$ на выходе	79	-	77	76	71	68	65	59	56
$L_{вх}$ к окружению	59	-	57	56	51	49	45	39	36
Условия измерений: 0,38 м³/с, 250 Па									

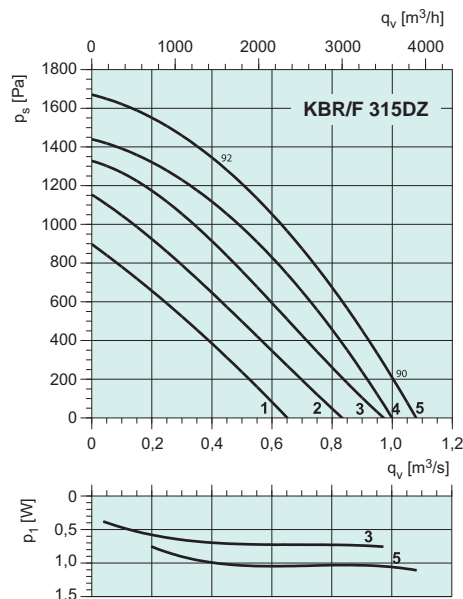

дБ(А)	Общ.	Октавные полосы частот, Гц							
		63	125	250	500	1k	2k	4k	8k
$L_{вх}$ на входе	92	-	90	89	84	82	78	72	69
$L_{вх}$ на выходе	94	-	92	91	86	84	80	74	71
$L_{вх}$ к окружению	74	-	72	71	66	64	60	54	51
Условия измерений: 0,46 м³/с, 1276 Па									

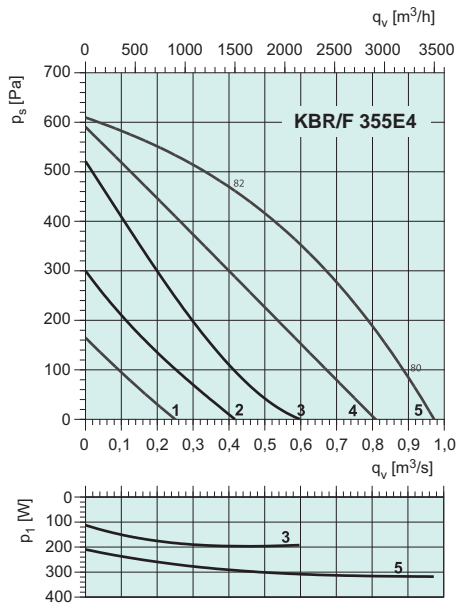

дБ(A)	Общ.	Октавные полосы частот, Гц							
		63	125	250	500	1k	2k	4k	8k
$L_{wA}$ на входе	82	-	80	79	74	72	68	62	59
$L_{wA}$ на выходе	84	-	82	81	76	74	70	64	61
$L_{wA}$ к окружению	64	-	62	61	56	54	50	44	41

Условия измерений: 0,42 м³/с, 465 Па

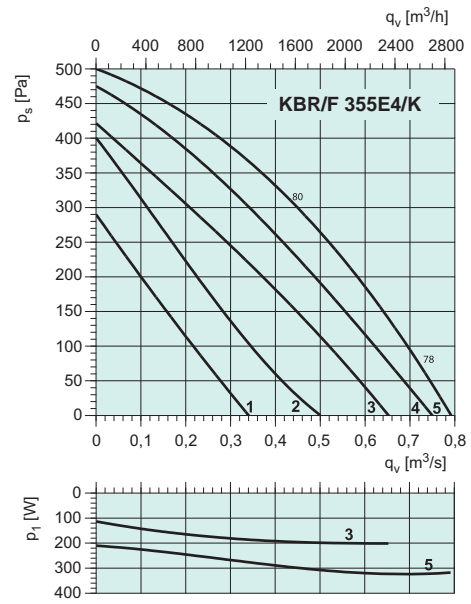

дБ(A)	Общ.	Октавные полосы частот, Гц							
		63	125	250	500	1k	2k	4k	8k
$L_{wA}$ на входе	80	-	78	74	71	67	65	61	57
$L_{wA}$ на выходе	82	-	80	76	73	69	67	63	59
$L_{wA}$ к окружению	62	-	60	56	53	49	47	43	39

Условия измерений: 0,42 м³/с, 320 Па

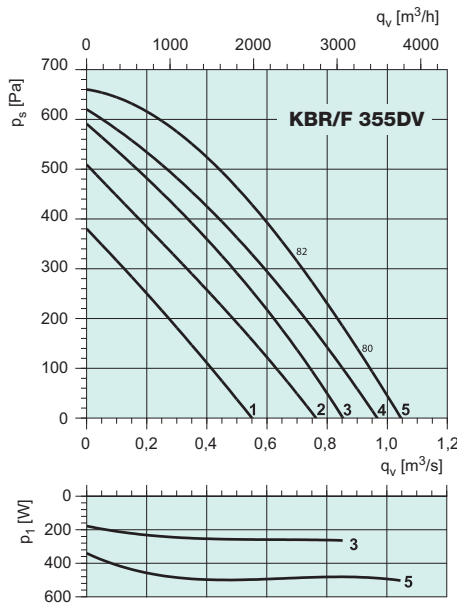

дБ(A)	Общ.	Октавные полосы частот, Гц							
		63	125	250	500	1k	2k	4k	8k
$L_{wA}$ на входе	82	-	80	79	74	72	68	62	59
$L_{wA}$ на выходе	84	-	82	81	76	74	70	64	61
$L_{wA}$ к окружению	64	-	62	61	56	54	50	44	41

Условия измерений: 0,69 м³/с, 320 Па

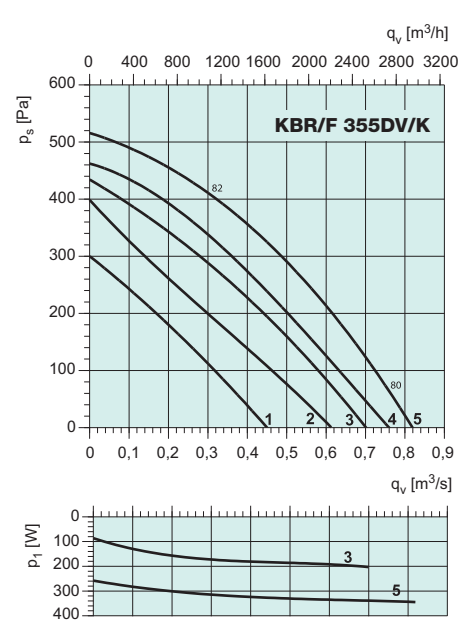

дБ(A)	Общ.	Октавные полосы частот, Гц							
		63	125	250	500	1k	2k	4k	8k
$L_{wA}$ на входе	82	-	80	79	74	72	68	62	59
$L_{wA}$ на выходе	84	-	82	81	76	74	70	64	61
$L_{wA}$ к окружению	64	-	62	61	56	54	50	44	41

Условия измерений: 0,32 м³/с, 398 Па

# Вентиляторы дымоудаления радиальные

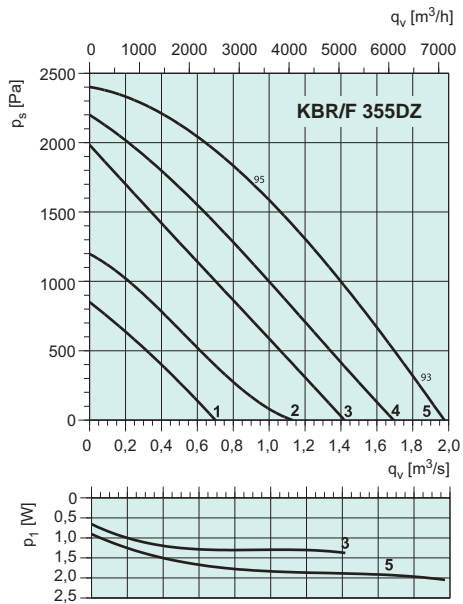

дБ(А)	Общ.	Октавные полосы частот, Гц							
		63	125	250	500	1k	2k	4k	8k
$L_{\text{вд}}$ на входе	95	–	93	92	87	85	81	75	72
$L_{\text{вд}}$ на выходе	97	–	95	94	89	87	83	77	74
$L_{\text{вд}}$ к окружению	77	–	75	74	69	67	63	57	54

Условия измерений: 0,83 м³/с, 1800 Па

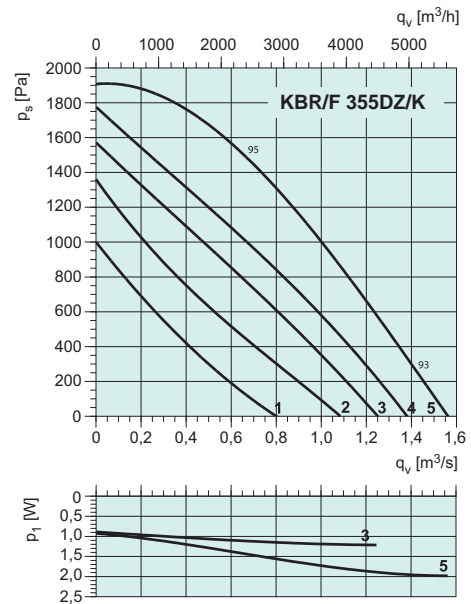

дБ(А)	Общ.	Октавные полосы частот, Гц							
		63	125	250	500	1k	2k	4k	8k
$L_{\text{вд}}$ на входе	95	–	93	92	87	85	81	75	72
$L_{\text{вд}}$ на выходе	97	–	95	94	89	87	83	77	74
$L_{\text{вд}}$ к окружению	77	–	75	74	69	67	63	57	54

Условия измерений: 0,72 м³/с, 1431 Па