

Взрывозащитные крышные вентиляторы



DVV-EX

- Сертификат соответствия АТЕХ 95
- Регулирование скорости с помощью преобразователя частоты

Крышные вентиляторы DVV-Ex предназначены для удаления потенциально взрывоопасных газовых сред (смесей воздуха с горючим газом или паром) из взрывоопасных зон. Вентиляторы DVV-Ex оборудованы рабочими колесами с загнутыми назад лопатками и двигателями IEC с видом взрывозащиты «взрывонепроницаемая оболочка», EEx d. Корпус выполнен из стойкого к морской воде алюминия, несущая рама – из оцинкованной листовой стали, входной патрубок – из меди. Пригодны для зон 1 и 2, область применения II, группы смесей А и В, температурные классы Т1 – Т4, категория 2G. Клеммная коробка с взрывозащитой вида «е», EEx e, смонтирована на корпусе. Для защиты двигателя от перегрева в него встроены последовательно соединенные термисторы с внешними выводами, которые следует подключить к внешнему устройству защиты двигателя U-EK 230E EX (дополнительная принадлежность).

ЭЛЕКТРИЧЕСКИЕ ПРИНАДЛЕЖНОСТИ



U-EK 230E EX
с. 311

БЫСТРЫЙ ПОДБОР

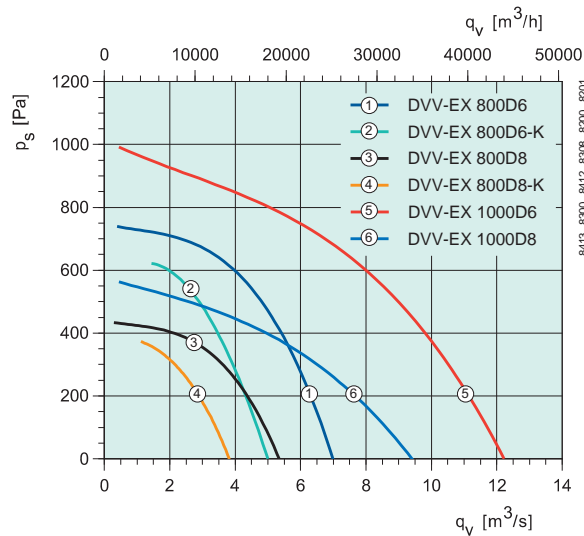
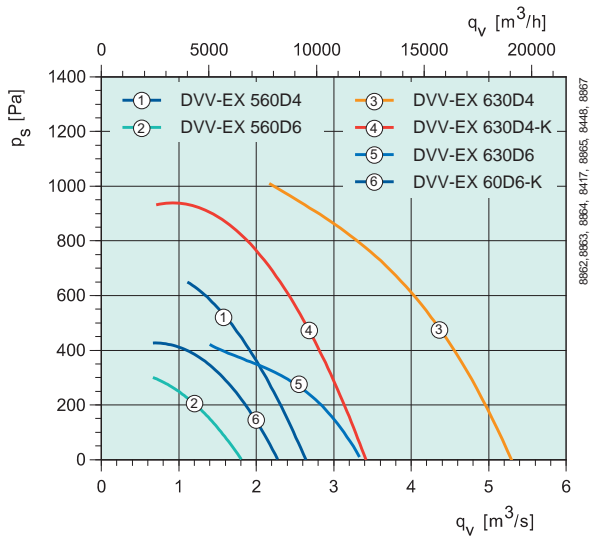

ТЕХНИЧЕСКИЕ ДАННЫЕ

Артикул		30841	30844	30852	30847	30854	30850
DVV-EX		560D4	560D6	630D4	630D4-K	630D6	630D6-K
Напряжение/частота	V/50 Гц	400 3~	400 3~	400 3~	400 3~	400 3~	400 3~
Мощность	Вт	1500	750	5500	3000	2200	1100
Ток	А	3,35	2,10	10,8	6,5	5,0	3,0
Пусковой ток	А	17,4	7,80	55,1	32,5	30,5	12,3
Макс. расход воздуха	м³/ч	9504	6516	19296	12600	12096	8208
Частота вращения	мин⁻¹	1415	915	1435	1415	960	915
Макс. темп. перемещаемого воздуха	°С	40	40	40	40	40	40
“ при регулировании скорости	°С	40	40	40	40	40	40
Уровень звукового давления на расст. 4/10 м	дБ(А)	69/61	60/52	75/69	71/63	64/58	61/53
Масса	кг	72	69	161	120	133	107
Класс изоляции двигателя		F	F	F	F	F	F
Класс защиты двигателя		IP 55 EEx d	IP 55 EEx d	IP 55 EEx d	IP 55 EEx d	IP 55 EEx d	IP 55 EEx d
Сертификат		SIQ 06 ATEX 236X(PPC 00-31780)					
Схема подключения, с. 362–371		13b Y	13b Y	13b D	13b Y	13b Y	13b Y

РАЗМЕРЫ, мм

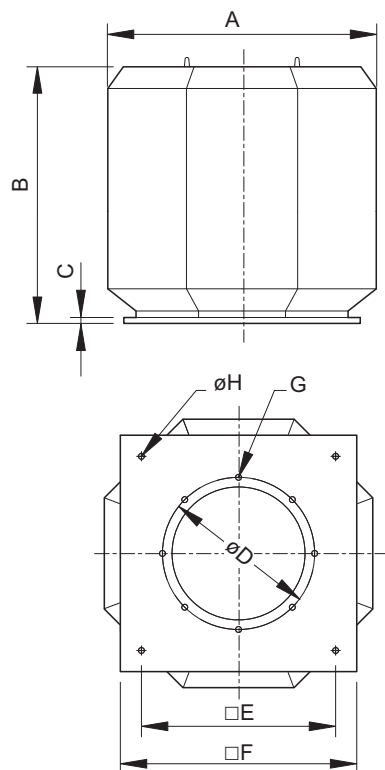

DVV-EX	A	B	C	∅D	□E	□F	G	∅H
560D4/D6/D8	808	750	20	438	600	706	12xM8	14
630D4/D4-K/D6/D6-K	1100	958	40	541	880	990	12xM8	18
800D6/D6-K/D8/D8-K	1272	1175	40	674	880	990	16xM10	18
1000D6/D8	1500	1350	70	751	1040	1154	16xM10	18

ПРИНАДЛЕЖНОСТИ



VKS-EX
с. 352



ASF с. 347



ASS-EX
с. 353



FDVE/F
с. 354



SSV/F с. 354



SSVE/F
с. 349



ASK/F с. 352

Артикул		30856	30859	30858	30861	30862	30863	
DVV-EX		800D6	800D6-K	800D8	800D8-K	1000D6	1000D8	
Напряжение/частота	В/50 Гц	400 3~	400 3~	400 3~	400 3~	400 3~	400 3~	
Мощность	Вт	5500	2200	2200	1100	11 000	5500	
Ток	А	11,80	5,0	5,5	3,25	23,5	13,4	
Пусковой ток	А	72	30,5	23,7	12,4	141	64,3	
Макс. расход воздуха	м³/ч	25488	18000	19008	14112	44640	33984	
Частота вращения	мин⁻¹	955	960	710	695	965	715	
Макс. темп. перемещаемого воздуха	°С	40	40	40	40	40	40	
" при регулировании скорости	°С	40	40	40	40	40	40	
Уровень звукового давления на расст. 4/10 м	дБ(А)	72/66	66/60	66/57	59/53	73/66	66/58	
Масса	кг	205	171	189	157	370	348	
Класс изоляции двигателя		F	F	F	F	F	F	
Класс защиты двигателя		IP 55 EEx d	IP 55 EEx d	IP 55 EEx d	IP 55 EEx d	IP 55 EEx d	IP 55 EEx d	
Сертификат		SIQ 06 ATEX 236X(PPC 00-31780)						
Схема подключения, с. 362–371		13b D	13b Y	13b Y	13b Y	13b D	13b D	

Взрывозащитные крышные вентиляторы

РАБОЧАЯ ХАРАКТЕРИСТИКА

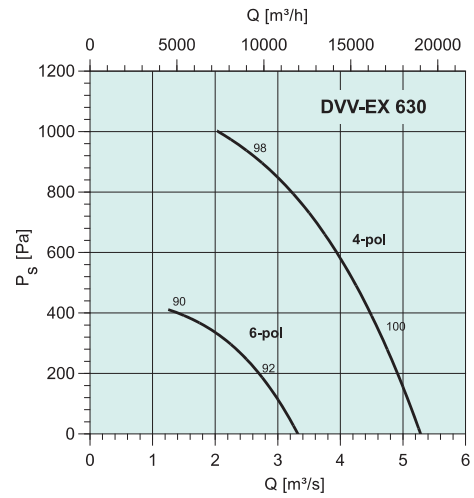
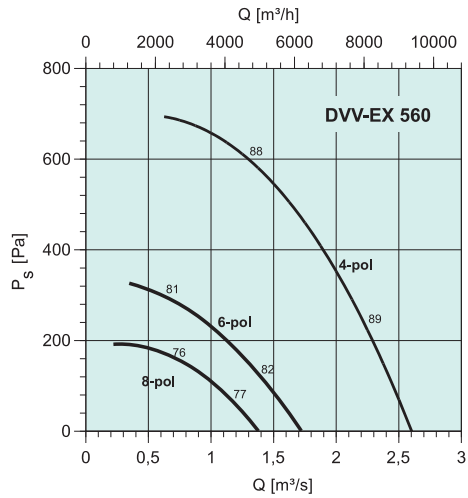

DVV-EX 560D4		Октавные полосы частот, Гц							
дБ(A)	Общ.	63	125	250	500	1k	2k	4k	8k
L_{wA} на входе	88	61	73	81	82	81	79	76	68
L_{wA} к окружению	90	63	75	83	84	83	81	78	70

Условия измерений: 2,1 м³/с; 310 Па

DVV-EX 630D4		Октавные полосы частот, Гц							
дБ(A)	Общ.	63	125	250	500	1k	2k	4k	8k
L_{wA} на входе	97	68	79	91	90	92	87	81	72
L_{wA} к окружению	98	68	87	88	91	91	91	89	79

Условия измерений: 4,58 м³/с; 370 Па

DVV-EX 560D6		Октавные полосы частот, Гц							
дБ(A)	Общ.	63	125	250	500	1k	2k	4k	8k
L_{wA} на входе	81	58	67	73	77	72	70	68	56
L_{wA} к окружению	83	60	69	75	79	74	72	70	58

Условия измерений: 1,50 м³/с; 125 Па

DVV-EX 630D6		Октавные полосы частот, Гц							
дБ(A)	Общ.	63	125	250	500	1k	2k	4k	8k
L_{wA} на входе	90	67	76	82	86	81	79	77	65
L_{wA} к окружению	92	69	78	84	88	83	81	79	67

Условия измерений: 2,3 м³/с; 290 Па

DVV-EX 560D8		Октавные полосы частот, Гц							
дБ(A)	Общ.	63	125	250	500	1k	2k	4k	8k
L_{wA} на входе	76	58	64	67	71	68	68	63	52
L_{wA} к окружению	78	60	66	69	73	70	70	65	54

Условия измерений: 1,20 м³/с; 50 Па

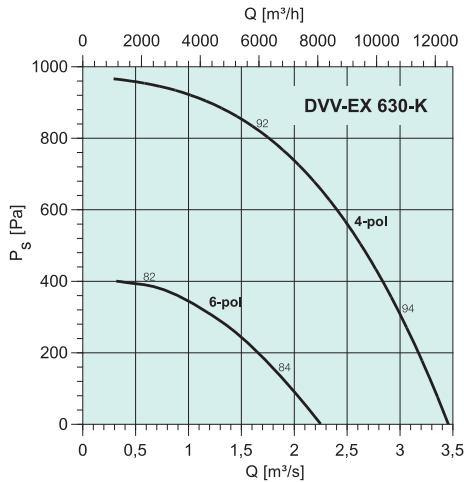

DVV-EX 630D4-K									
дБ(A)	Общ.	Октавные полосы частот, Гц							
		63	125	250	500	1k	2k	4k	8k
L_{wA} на входе	92	65	77	85	86	85	83	80	72
L_{wA} к окружению	94	67	79	87	88	87	85	82	74

Условия измерений: 2,80 м³/с, 400 Па

DVV-EX 630D6-K									
дБ(A)	Общ.	Октавные полосы частот, Гц							
		63	125	250	500	1k	2k	4k	8k
L_{wA} на входе	82	58	69	71	78	73	72	68	55
L_{wA} к окружению	84	60	71	73	80	75	74	70	57

Условия измерений: 1,0 м³/с, 350 Па

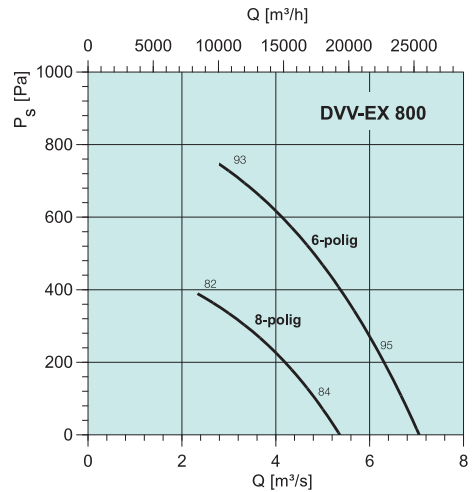

DVV-EX 800D6									
дБ(A)	Общ.	Октавные полосы частот, Гц							
		63	125	250	500	1k	2k	4k	8k
L_{wA} на входе	93	70	79	85	89	84	82	80	68
L_{wA} к окружению	95	72	81	87	91	86	84	82	70

Условия измерений: 4,2 м³/с, 600 Па

DVV-EX 800D8									
дБ(A)	Общ.	Октавные полосы частот, Гц							
		63	125	250	500	1k	2k	4k	8k
L_{wA} на входе	82	64	70	73	77	74	74	69	58
L_{wA} к окружению	84	66	72	75	79	76	76	71	60

Условия измерений: 2,50 м³/с, 330 Па

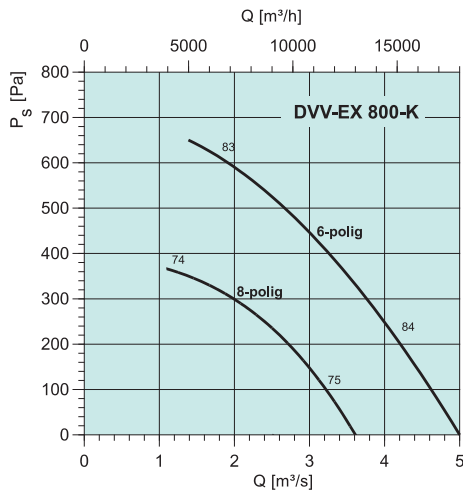

DVV-EX 800D6-K									
дБ(A)	Общ.	Октавные полосы частот, Гц							
		63	125	250	500	1k	2k	4k	8k
L_{wA} на входе	84	60	71	73	80	75	74	70	57
L_{wA} к окружению	86	62	73	75	82	77	76	72	59

Условия измерений: 4,00 м³/с, 280 Па

DVV-EX 800D8-K									
дБ(A)	Общ.	Октавные полосы частот, Гц							
		63	125	250	500	1k	2k	4k	8k
L_{wA} на входе	75	58	64	66	70	68	68	60	49
L_{wA} к окружению	77	60	66	68	72	70	70	62	51

Условия измерений: 3,10 м³/с, 150 Па

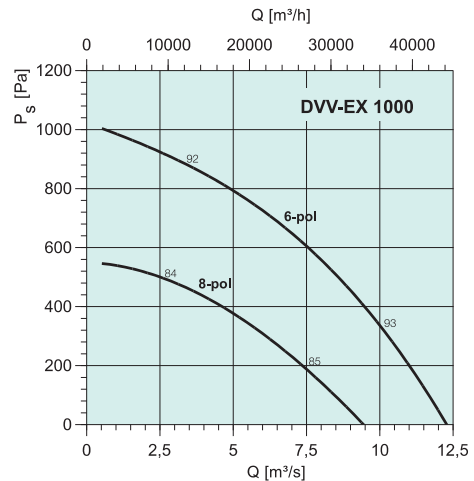

DVV-EX 1000D6									
дБ(A)	Общ.	Октавные полосы частот, Гц							
		63	125	250	500	1k	2k	4k	8k
L_{wA} на входе	92	69	78	84	88	83	81	79	67
L_{wA} к окружению	94	71	80	86	90	85	83	81	69

Условия измерений: 6,94 м³/с, 650 Па

DVV-EX 1000D8									
дБ(A)	Общ.	Октавные полосы частот, Гц							
		63	125	250	500	1k	2k	4k	8k
L_{wA} на входе	84	66	72	75	79	76	76	71	60
L_{wA} к окружению	86	68	74	77	81	78	78	73	62

Условия измерений: 6,11 м³/с, 310 Па