

# Вентиляторы для круглых воздуховодов



## KVKE EC

- Двигатели ЕС, высокий КПД
- Регулирование скорости в диапазоне от 0 до 100 %
- Регулятор скорости входит в комплект поставки
- Низкий уровень шума
- Встроенная защита электродвигателя
- Потенциометр в комплекте

Технология ЕС – это интеллектуальная технология, в которой используются встроенные электронные устройства управления. Эти устройства уменьшают потери энергии на трение скольжения и обеспечивают работу двигателя с оптимальной нагрузкой. Благодаря этому КПД таких двигателей намного выше, а уровень потребляемой мощности существенно ниже по сравнению с АС-двигателями.

Еще одной особенностью вентиляторов ЕС является пониженное энергопотребление не только при работе с полной нагрузкой, но и при работе с частичной нагрузкой. Мощность, потребляемая при работе в режиме с частичной нагрузкой, намного ниже, чем у асинхронных электродвигателей.

Пониженное энергопотребление гарантирует снижение эксплуатационных расходов.

Радиальные вентиляторы серии KVKE EC одностороннего всасывания оснащены рабочим колесом с загнутыми назад лопатками и необслуживаемыми двигателями с внешним ротором (ЕС). Данные вентиляторы обеспечивают высокое статическое давление и отличаются высокой эффективностью. Вентиляторы поставляются с установленным потенциометром (0-10 В), который позволяет легко подобрать требуемую рабочую точку.

Во всех моделях KVKE электродвигатель и рабочее колесо смонтированы на сервисной крышке для удобства чистки и технического обслуживания. Сервисная крышка легко снимается (для этого необходимо извлечь стержень из петли). Электродвигатель оснащен встроенной защитой от перегрева. Вентиляторы устанавливаются в любом положении и легко подсоединяются к спиральным воздуховодам с помощью быстроразъемных хомутов FK. Вентиляторы серии KVKE изготовлены из оцинкованной листовой стали и покрыты тепло- и звукоизоляцией в виде слоя минеральной ваты толщиной 50 мм с защитным покрытием для предотвращения попадания волокон в поток перемещаемого воздуха.

## ЭЛЕКТРИЧЕСКИЕ ПРИНАДЛЕЖНОСТИ



MTP 10  
с. 314



EC-Vent  
с. 302



MTV 1/010  
с. 314

## ТЕХНИЧЕСКИЕ ХАРАКТЕРИСТИКИ

Артикул		2570	2571	2575	2577	2578
<b>KVKE</b>		<b>125 ЕС</b>	<b>160 ЕС</b>	<b>200 ЕС</b>	<b>250 ЕС</b>	<b>315 ЕС</b>
Напряжение/частота	В/50 Гц	230	230	230	230	230
Мощность	Вт	68.7	67.7	156	265	308
Ток	А	0.536	0.531	1.10	1.64	1.89
Макс. расход воздуха	м³/ч	374	544	864	1155	1771
Частота вращения	мин⁻¹	3339	2592	3033	2821	2215
Макс. температура перемещаемого воздуха	°С	60	60	60	55	45
“ при регулировании скорости	°С	60	60	60	55	45
Уровень звукового давления на расстоянии 3 м	дБ(А)	41	39	46	49	47
Масса	кг	13.2	17	18.8	28.1	38.8
Класс изоляции двигателя		В	В	В	В	В
Класс защиты двигателя		IP 44	IP 44	IP 44	IP 44	IP 44
Защита электродвигателя		Встроенная	Встроенная	Встроенная	Встроенная	Встроенная
Регулятор скорости	Электронный регулятор	MTP	MTP	MTP	MTP	MTP
Схема электрических подключений, с. 362–371		42	42	42	42	42

РАЗМЕРЫ, мм

ПРИНАДЛЕЖНОСТИ

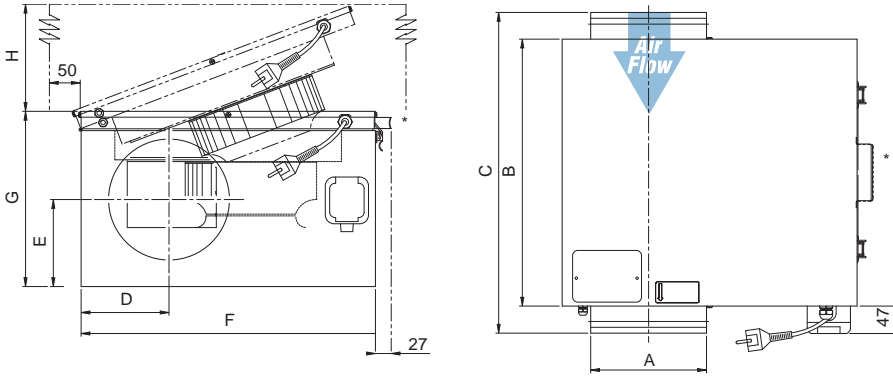

	A	B	C	D	E	F	G	H
KVKE 125 EC	125	433	479	125	128,5	442	246	470
KVKE 160 EC	160	482	528	145,5	132,5	505	266	530
KVKE 200 EC	200	482	534	150,5	149	505	303	530
KVKE 250 EC	250	578	700	176	174	596	359	620
KVKE 315 EC	315	680	802	208,5	207,5	705,5	430	730

\* ручьятка для 315M/L



FK с. 327

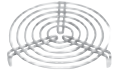

SG с. 329



VK с. 328

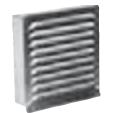

IGK с. 329



RSK с. 327



LDC с. 320



FFR с. 321



CB с. 322

БЫСТРЫЙ ПОДБОР

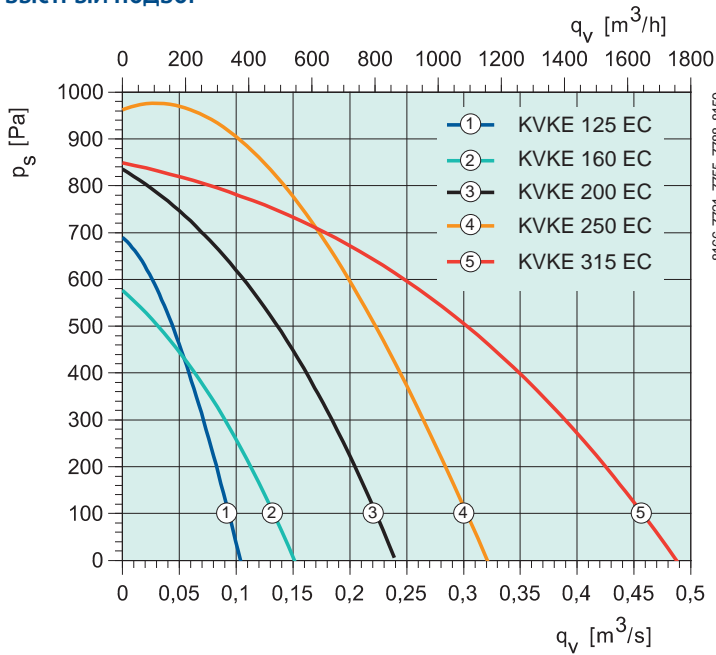



## РАБОЧИЕ ХАРАКТЕРИСТИКИ

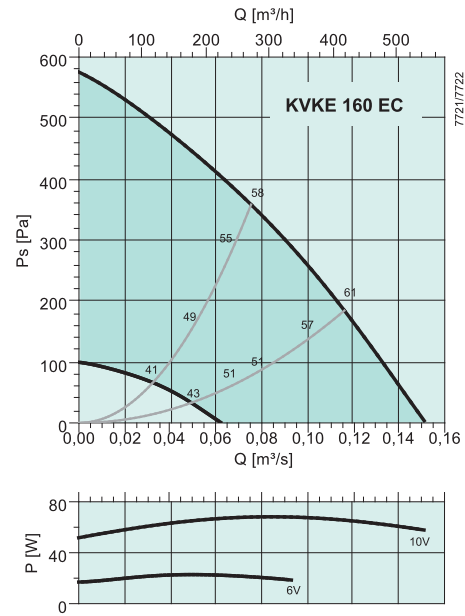
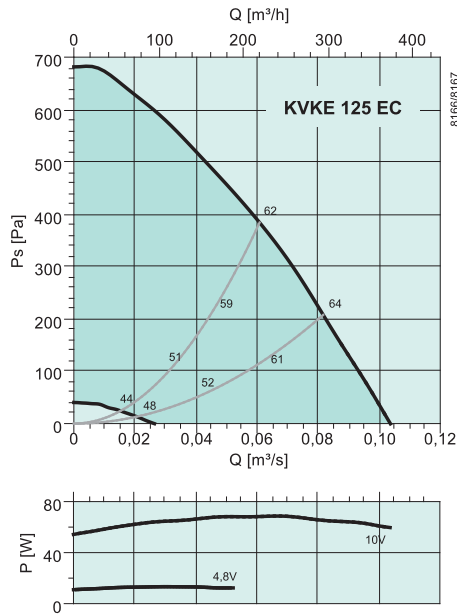

дБ(A)	Общ.	Октавные полосы частот, Гц							
		63	125	250	500	1k	2k	4k	8k
$L_{WA}$ на входе	60	46	57	56	50	45	40	37	35
$L_{WA}$ на выходе	76	54	63	69	71	69	66	60	46
$L_{WA}$ к окружению	48	18	40	41	43	40	38	35	32
<b>Совместно с LDC 125-900</b>									
$L_{WA}$ на входе	54	42	53	44	17	0	0	7	18
$L_{WA}$ на выходе	61	50	59	57	38	24	16	30	29
Условия измерений: 0,0608 м³/с, 384 Па									

дБ(A)	Общ.	Октавные полосы частот, Гц							
		63	125	250	500	1k	2k	4k	8k
$L_{WA}$ на входе	57	42	54	49	47	44	47	40	33
$L_{WA}$ на выходе	72	50	59	62	68	65	62	55	42
$L_{WA}$ к окружению	46	19	39	36	39	34	39	36	28
<b>Совместно с LDC 160-900</b>									
$L_{WA}$ на входе	51	40	50	39	19	2	4	20	18
$L_{WA}$ на выходе	57	48	55	52	40	23	19	35	27
Условия измерений: 0,0753 м³/с, 358 Па									

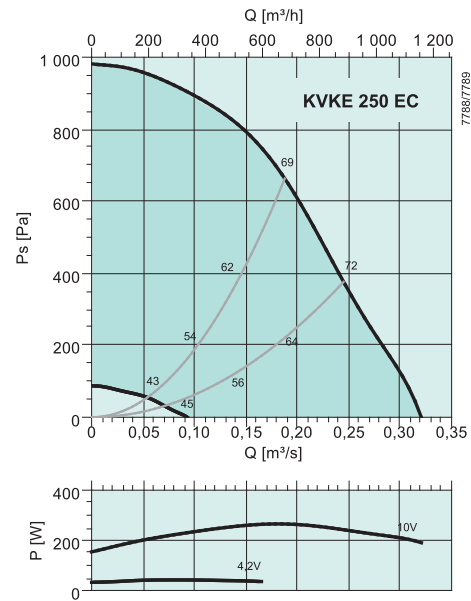
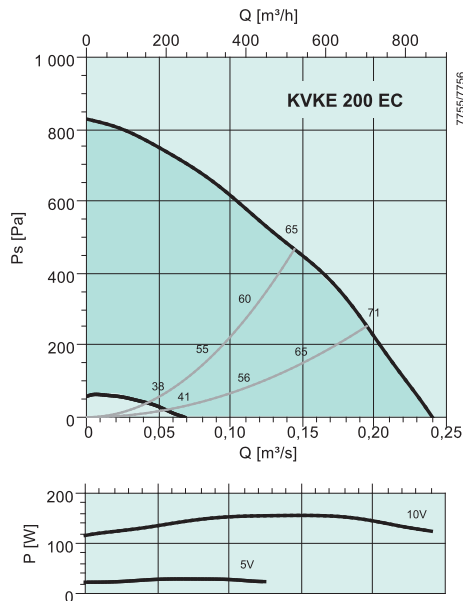

дБ(A)	Общ.	Октавные полосы частот, Гц							
		63	125	250	500	1k	2k	4k	8k
$L_{WA}$ на входе	64	52	59	60	56	53	50	47	45
$L_{WA}$ на выходе	80	57	64	72	76	74	71	64	53
$L_{WA}$ к окружению	53	27	43	49	49	40	39	39	35
<b>Совместно с LDC 200-900</b>									
$L_{WA}$ на входе	58	50	55	52	32	21	16	34	35
$L_{WA}$ на выходе	66	55	60	64	52	42	37	51	43
Условия измерений: 0,144 м³/с, 467 Па									

дБ(A)	Общ.	Октавные полосы частот, Гц							
		63	125	250	500	1k	2k	4k	8k
$L_{WA}$ на входе	67	53	64	60	59	54	48	46	40
$L_{WA}$ на выходе	83	64	70	72	80	76	75	66	56
$L_{WA}$ к окружению	56	32	49	50	53	42	39	35	26
<b>Совместно с LDC 250-900</b>									
$L_{WA}$ на входе	61	50	60	52	39	28	25	36	32
$L_{WA}$ на выходе	70	61	66	64	60	50	52	56	48
Условия измерений: 0,188 м³/с, 663 Па									

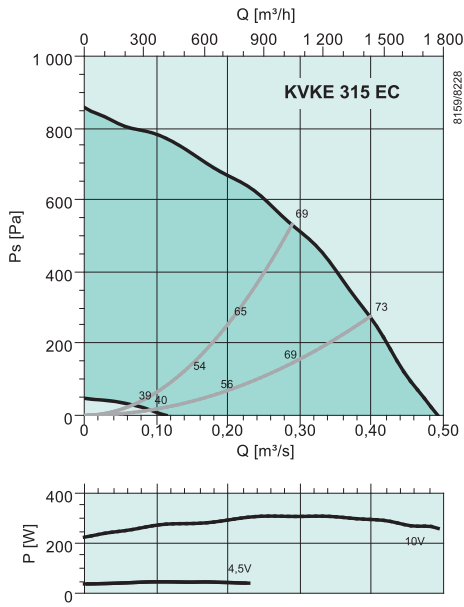

дБ(А)	Общ.	Октавные полосы частот, Гц							
		63	125	250	500	1k	2k	4k	8k
$L_{wA}$ на входе	66	53	64	61	51	49	45	41	36
$L_{wA}$ на выходе	85	62	71	83	75	72	67	62	54
$L_{wA}$ к окружению	54	36	48	52	44	40	36	32	26
<b>Совместно с LDC 315-900</b>									
$L_{wA}$ на входе	62	52	61	54	35	27	33	35	29
$L_{wA}$ на выходе	77	61	68	76	59	50	55	56	47
Условия измерений: 0,289 м³/с, 530 Па									