

# ОЧИСТИТЕЛЬ ВОЗДУХА

МОДЕЛЬ

# MA-E83H-R1

## РУКОВОДСТВО ПОЛЬЗОВАТЕЛЯ

Русский

RU

English

E

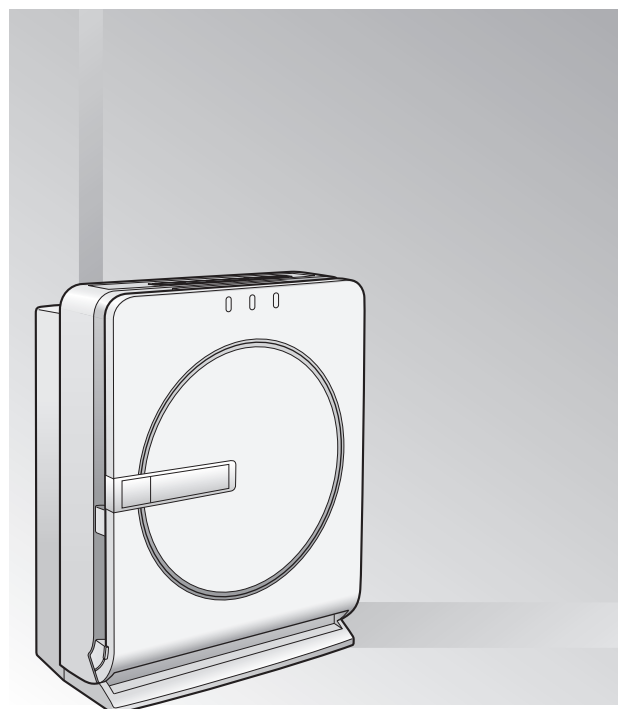

## Содержание

Страница

● Особенности .....	2	Перед использованием
● Рекомендации по применению .....	2	
● Обратите внимание .....	3	
● Меры безопасности .....	4	
● Предосторожности .....	5	
● Наименования и функции частей .....	6	
● Устройство   ● Панель управления		
● Подготовка к работе .....	8	
● Работа .....	9	Работа
● Автоочистка (Фильтр предварительной очистки) .....	10	
● Очистка .....		Обслуживание
● По мере загрязнения .....	11	
● Примерно один раз в месяц .....	13	
● Когда включается индикатор CLEAN DUST BOX или примерно один раз в четыре месяца .....	14	
● Примерно один раз в шесть месяцев .....	14	
● При появлении запаха из отверстия выхода воздуха .....	15	
● Замена фильтров и утилизация .....	16	
● Поиск и устранение неисправностей .....	17	Поиск неисправностей
● Характеристики .....	20	

- Перед использованием внимательно прочитайте данное руководство пользователя для правильного и безопасного использования.
- Храните руководство пользователя в надежном месте.

# Особенности

## Эффективный сбор пыльцы и пыли

### ● PM2,5

**Улавливает 99%\* частиц от 0,1 до 2,5 мкм.**

Не учитываются новые частицы, проникающие в помещение снаружи через, например, вентиляцию.

- PM2,5 является классом мелких твердых частиц размером 2,5 мкм или менее.
- Удаление данным очистителем воздуха мелких твердых частиц размером менее 0,1 мкм не проверялось. Также очиститель не может удалять все вредные вещества, содержащиеся в воздухе.

- Указанный эффект достигается в закрытом помещении объемом 32 м³ и не является результатом проверки в фактически используемом пространстве.

\* Метод проверки: Добровольный стандарт HD-128 Японской Ассоциации Производителей Электрооборудования.

Критерии проверки: Время удаления 99% мелких твердых частиц размером от 0,1 до 2,5 мкм в закрытом пространстве объемом 32 м³ в течение 90 минут. (Значение вычислено для 32 м³ проверяемого пространства.)

### ● Двухслойный обеззараживающий HEPA фильтр

Двухслойный обеззараживающий HEPA фильтр с эффективностью 99,97% позволяет очистителю воздуха надежно улавливать пыльцу и частицы пыли. Срок использования HEPA фильтра составляет 8 лет\*. С.16

\* Это значение было получено в соответствии со стандартами, определенными в JEM1467 при выкуривании шести сигарет в день. Срок службы двухслойного обеззараживающего HEPA фильтра может отличаться в зависимости от условий использования.

### ● Большой расход воздуха

Максимальный расход воздуха 498 м³/ч обеспечивает быстрый сбор большого количества пыльцы и пыли.

### ● Антивирусная обработка воздуха\*

\* Эффект снижения содержания вирусов в воздухе достигнут после работы очистителя в течение 11 минут в тестовом помещении объемом 25 м³ и не является результатом проверки в фактически используемом пространстве. Модель MA-E83H-R1, режим MANUAL (TURBO) (498 м³/ч). Испытание проводили: Вирусный Исследовательский Центр, Медицинский Центр Sendai, Национальный Госпиталь. Методика испытания: Тест производительности по добровольному стандарту HD-124 Японской Ассоциации Производителей Электрооборудования проводился в тестовом пространстве объемом 25 м³. Объект тестирования: 1 тип вируса содержащегося в воздухе. Результат теста: снижение содержания вируса на 99% в течение 11 минут.

### ● Механизм очистки

Функция автоматической очистки фильтра предварительной очистки препятствует снижению производительности из-за засорения фильтра пылью. Пыль из фильтра предварительной очистки собирается в пылесборник.

### ● Нано-платиновый катализатор плюс моющийся угольный фильтр

Отличное устранение запахов обеспечивается с помощью нано-платинового катализатора и специального моющегося угольного фильтра. Промывка водой угольного фильтра повышает эффективность дезодорирования воздуха.

## Часто задаваемые вопросы

### Что произойдет, если не производить очистку?

Если на HEPA фильтре скапливается много пыли, производительность очистителя снижается.

### Весь сигаретный дым будет удален?

Очиститель воздуха может удалять никотин, аммиак, ацетальдегид и другие запахи в сигаретном дыме, но время от времени помещение необходимо проветривать так как окись углерода (CO), содержащаяся в сигаретном дыме, не может быть удалена.

# Рекомендации по применению

Рекомендуемые режимы работы очистителя в различных ситуациях

Работа С.9

Для быстрого и мощного автоматического удаления загрязнений и запахов из воздуха	<b>TURBO (AUTO)</b>	При включении очиститель начинает работать с максимальным расходом воздуха. Затем, в зависимости от степени загрязнения воздуха и наличия запахов, расход воздуха изменяется автоматически. Режим TURBO включается автоматически при необходимости.
Для автоматического удаления загрязнений и запахов из воздуха	<b>«AUTO» STANDARD</b>	Стандартный автоматический режим работы. Расход воздуха изменяется в зависимости от степени загрязнения и наличия запахов.
Для автоматического удаления пыльцы, бытовой пыли и т.п.	<b>«AUTO» POLLEN/DUST</b>	Чувствительность датчика пыльцы/пыли увеличивается, расход воздуха изменяется автоматически в связи с даже небольшим содержанием пыльцы и пыли в воздухе.
Для тихой работы	<b>«AUTO» NIGHT</b>	Очиститель работает в автоматическом режиме с низким расходом воздуха.
	<b>«MANUAL» SILENT</b>	Очиститель работает с низким расходом воздуха непрерывно. Во время сна или, если в комнате присутствует ребенок.
Для непрерывной работы	<b>«MANUAL» SILENT/LOW/MEDIUM/HIGH/TURBO</b>	Очиститель работает непрерывно с постоянным расходом воздуха. При установке режима TURBO, очиститель работает непрерывно с максимальным расходом воздуха.

# Обратите внимание

## ● Перед установкой

Расположение отверстий входа и выхода воздуха, датчика пыли/пыли и датчика запаха показаны на рисунке справа. Соблюдайте следующее:

Не блокируйте отверстия входа и выхода воздуха.  
→ Снижение эффективности функции очистки воздуха.

Не блокируйте датчик запаха.  
→ Запах не будет обнаружен.

Не блокируйте датчик пыли/пыли.  
→ Загрязняющие частицы не будут обнаружены.

Очиститель воздуха устанавливается на полу. Он не предназначен для крепления на стену.

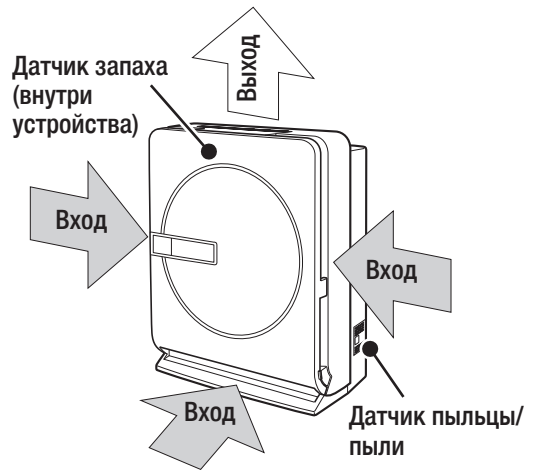

## ● Процедура установки

● Установите в месте с хорошей циркуляцией воздуха.

Установка очистителя напротив кондиционера способствует лучшей циркуляции воздуха.

Установка на **возвышении**

Эффективно против **сигаретного дыма**

Установка на **полу**

Эффективно против **пыльцы и пыли**

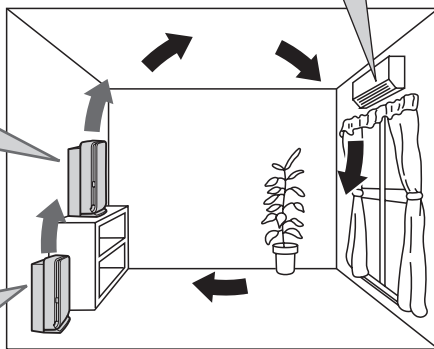

● **Пространство вокруг очистителя.**

Если очиститель стоит на неровной или нетвердой поверхности (ковер, циновка и т.д.), возможна вибрация.

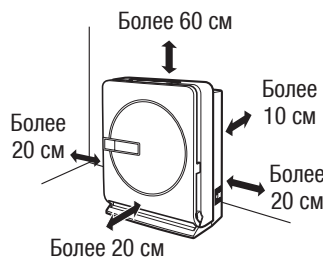

● Соблюдайте следующее при установке.

**Не размещайте устройство вблизи или на чем-либо горячем, например, на обогревателе.**

Это может привести к неисправности, деформации или обесцвечиванию.

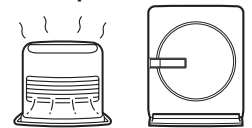

**Не размещайте устройство под прямыми солнечными лучами.**

Это может привести к деформации или обесцвечиванию.



**Не размещайте устройство на расстоянии менее 1 м от телевизора, беспроводного телефона, кондиционера, компьютера, люминесцентного светильника и т.д.**

В противном случае это может привести к электромагнитным помехам, нарушающим работу другого оборудования.

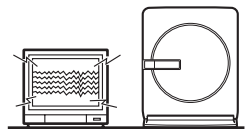

## ● Перемещение очистителя

Выключите очиститель нажатием кнопки ON/OFF и извлеките вилку питания из розетки. Перемещайте очиститель удерживая его за ручку.

При перемещении или наклоне очистителя во время работы может раздаваться звук от вентилятора.

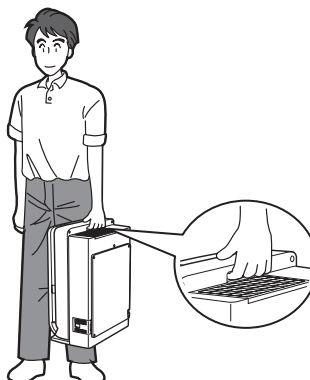

# Меры безопасности

■ Для предотвращения травм и во избежание причинения ущерба имуществу должны соблюдаться следующие меры безопасности.

■ Следующие символы предупреждают об опасности, которая может возникнуть при неправильной эксплуатации устройства.

■ Ниже описаны значения графических символов, используемых в данном руководстве и на корпусе устройства.



**ВНИМАНИЕ**

Указывает на опасность при неправильном обращении, приводящем к тяжелым травмам или смерти.



**ОСТОРОЖНО**

Указывает на опасность при неправильном обращении, приводящем к травмам или повреждению дома и имущества.



Запрещено



Не трогайте



Не разбирайте



Не используйте рядом с водой





Следуйте инструкции

## ВНИМАНИЕ

 **Не используйте поврежденные кабель питания и вилку или неисправную розетку.**

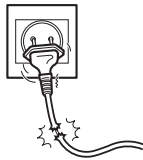
Это может привести к поражению электрическим током, короткому замыканию или возгоранию.



 **Устройство не предназначено для использования следующими лицами: детьми; людьми с ограниченными физическими, органолептическими и психическими способностями; людьми с недостаточным опытом и знаниями.**

Следите за тем, чтобы дети не играли с устройством.

 **Не повредите кабель питания.** Не перегибайте, не тяните, не перекручивайте кабель питания, не ставьте на него тяжелые предметы и не зажимайте, не модифицируйте.

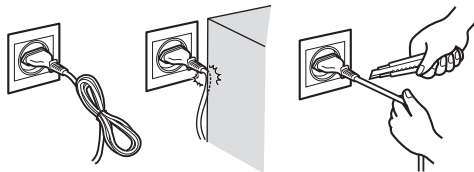

• При повреждении кабеля питания он должен быть заменен производителем, сервисной компанией или другими квалифицированными специалистами во избежание возникновения опасности.

Неисполнение может привести к повреждению, возгоранию или поражению электрическим током.

 **Не ремонтируйте, не разбирайте и не модифицируйте устройство.**

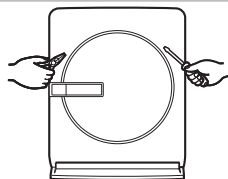

Это может привести к возгоранию или поражению электрическим током. При необходимости ремонта обратитесь к продавцу устройства.

 **При отключении вилки кабеля питания не тяните за шнур, держитесь за вилку.**

Невыполнение этого требования может привести к поражению электрическим током или короткому замыканию.

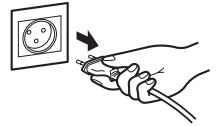



 **Перед очисткой устройства отключите вилку питания.** Не вынимайте вилку мокрыми руками.

Это может привести к поражению электрическим током или травме.

 **Используйте розетку с сетевым напряжением 220 В переменного тока.**

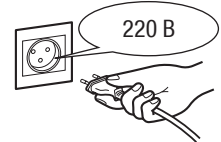
Использование розетки с сетевым напряжением не 220 В может привести к поражению электрическим током, короткому замыканию или возгоранию.



 **Регулярно удаляйте пыль с вилки питания.**

Скопление пыли, влаги и т.д. может привести к повреждению изоляции и возгоранию.

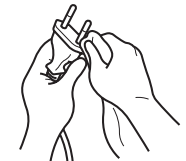

 **Если устройство работает неправильно или с ошибками, немедленно прекратите его использование.**

- Устройство не включается при нажатии кнопки ON/OFF.
- Устройство, кабель питания или вилка очень горячие.
- Ненормальный шум или вибрации во время работы.
- Появляется запах гари.
- Ненормально громкий шум при работе.
- Коррозия крепежных винтов или винты не закреплены.
- Частое срабатывание автоматического выключателя цепи.
- Иные неисправности.

Невыполнение этого требования может привести к возгоранию, поражению электрическим током или травме.

Немедленно выключите устройство нажатием кнопки ON/OFF и отключите вилку питания, затем обратитесь к продавцу устройства.

# ⚠ ОСТОРОЖНО



**Не допускайте всасывания горючего газа устройством и не используйте устройство в местах возможного скопления горючего газа.**  
(Производство, салон красоты и т.д.)

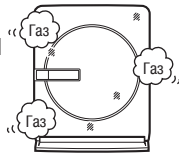

Это может привести к возгоранию.



**Не используйте устройство в местах возможного скопления масляного тумана, машинного или другого масла.**

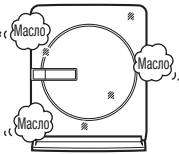

Это может привести к трещинам и поражению электрическим током.



**Не устанавливайте устройство в местах возможного попадания воды на него или в местах с повышенной влажностью, например, в ванной комнате.**

В случае попадания воды или другой жидкости на устройство, остановите работу и отключите вилку питания, затем обратитесь к продавцу устройства.



**Не помещайте проводку, палки и другие посторонние объекты или пальцы в отверстия входа/выхода воздуха или иные отверстия устройства.**



Это может привести к поражению электрическим током или травме.



**Не протирайте устройство бензином или растворителем, не распыляйте на корпус устройства инсектициды или другие химические вещества.**

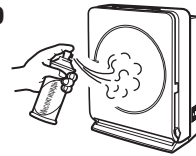

Это может привести к поражению электрическим током, возгоранию или трещинам.



**При снятии фильтра не кладите устройство горизонтально.**

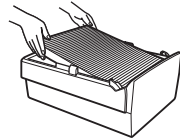

Это может привести к проникновению пыли внутрь устройства, возгоранию или поражению электрическим током.



**Не используйте поврежденный фильтр и не эксплуатируйте устройство со снятым фильтром.**

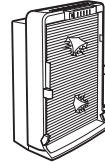

Это может привести к проникновению пыли внутрь устройства, возгоранию или поражению электрическим током.



**При использовании устройства в комбинации с приборами, использующими открытое пламя, необходимо периодически проветривать помещение.**

Оксид углерода не может быть удален из воздуха, поэтому без проветривания возможно отравление угарным газом.



**Если устройство не будет использоваться в течение длительного времени, отключите вилку питания.**

Невыполнение этого требования может привести к ухудшению изоляции, возгоранию из-за короткого замыкания или поражению электрическим током.

## Предосторожности

Очиститель воздуха разработан для домашнего использования. Не используйте его в коммерческих целях.

**Не блокируйте отверстия входа и выхода воздуха.**

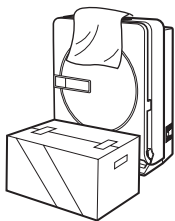

Это может привести к неисправности.

**Не используйте это устройство вместо вытяжного вентилятора или вытяжки (нет функции вентиляции).**

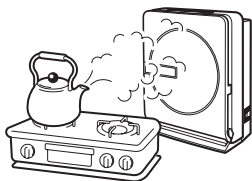

Это может привести к уменьшению срока службы фильтра, к деформации, выцветанию или неисправности.

**Не помещайте пальцы или посторонние предметы в датчик пыли/пыли.**



Это может привести к неисправности.

**Не используйте устройство в горизонтальном положении.**

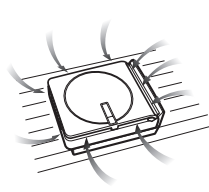

Это может привести к неисправности.

**Не используйте устройство при снятой лицевой панели, фильтре предварительной очистки, HEPA-фильтре, угольном фильтре а также при снятом нано-платиновом катализаторе.**

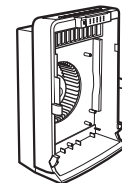

Это может привести к неисправности.



# Наименования и функции частей

## Устройство

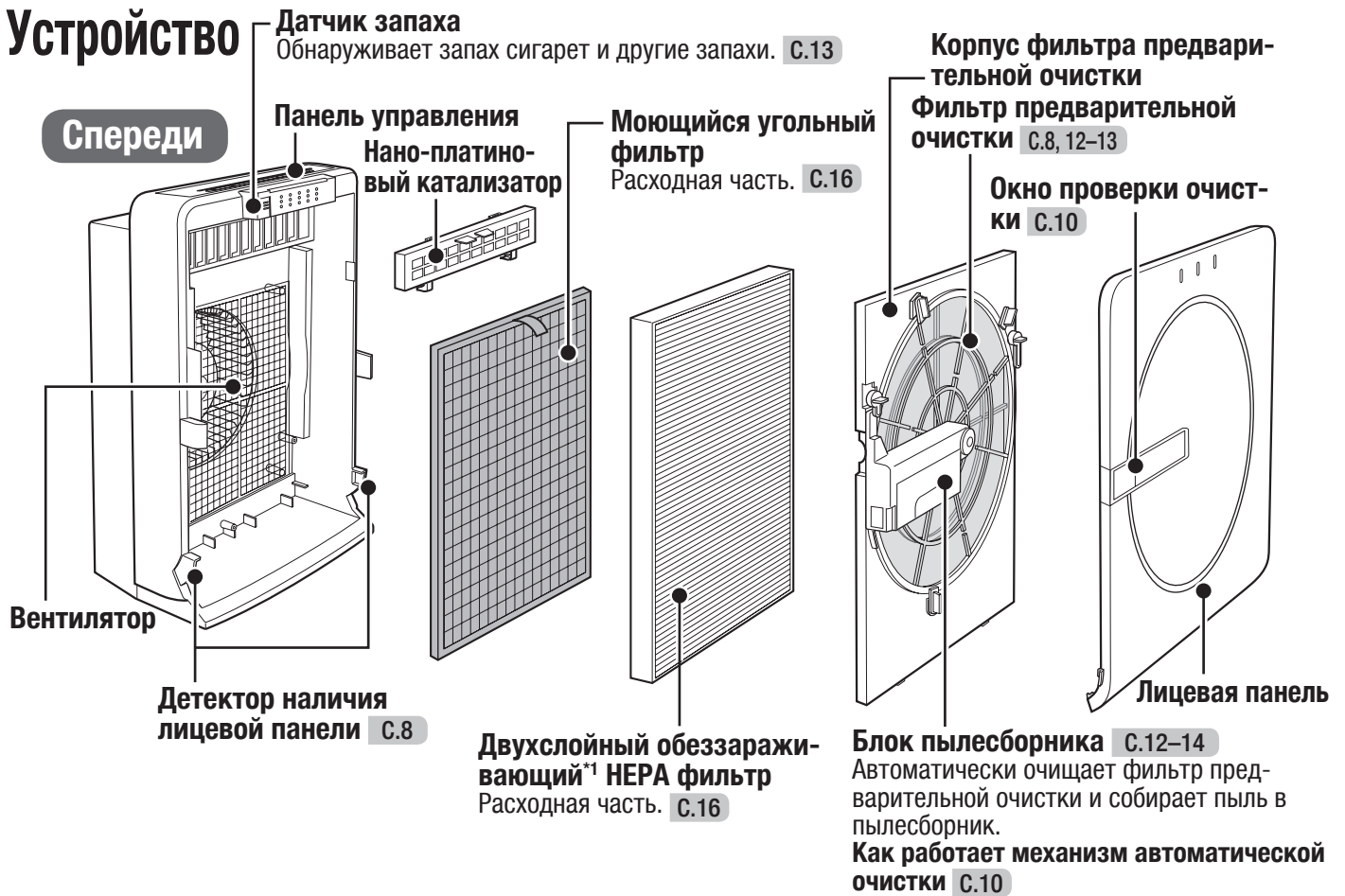

## Сзади



### Что такое нано-платиновый катализатор?

Катализатор содержит платину, обладающую высокой химической активностью, с каталитическим веществом, имеющим большое количество пор нано-размеров. Он поглощает и разрушает вещества, являющиеся источниками целого комплекса различных запахов, которые трудно ощутить в повседневной жизни.

### Что такое HEPA фильтр?

**Высокоэффективный воздушный фильтр**  
Высокоэффективный фильтр способен фильтровать не менее 99,97% частиц диаметром 0,3 мкм (микрон).

\*1: Обеззараживание

Наименование	Испытание проводил	Метод испытания	Результат испытания	Метод обеззараживания	Наименование обеззараживающей части
Обеззараживающий HEPA фильтр	Испытательный центр KAKEN, General Incorp. Foundation	Способность отделения бактерий из суспензии, JIS L 1902	Снижение не менее, чем на 99%	Пропитка волокон фильтра обеззараживающими компонентами	Волокна фильтра

# Панель управления

Работа С.9

- **Кнопка MANUAL**  
Изменяет расход воздуха.
- **Индикаторы расхода воздуха (зеленый)**  
Показывает расход воздуха во время работы.

Работа С.9

- **Кнопка AUTO**  
Изменяет режим работы.
- **Индикаторы режима работы (зеленый)**  
Отображает режим работы.

Работа С.9

- **Кнопка TURBO (AUTO)**  
Запускает/отменяет TURBO (AUTO) режим.
- **Индикатор TURBO (AUTO) (зеленый)**
  - Включен во время работы TURBO (AUTO) режима.
  - Мигает, если лицевая панель установлена неправильно.

Автоочистка С.10

- **Кнопка AUTO CLEANING**  
Вкл/Выкл автоматической очистки.
- **Индикатор AUTO CLEANING (желтый)**  
Включен во время автоочистки.

Работа С.9

- **Кнопка ВКЛ/ВЫКЛ**  
Включает/выключает работу устройства.

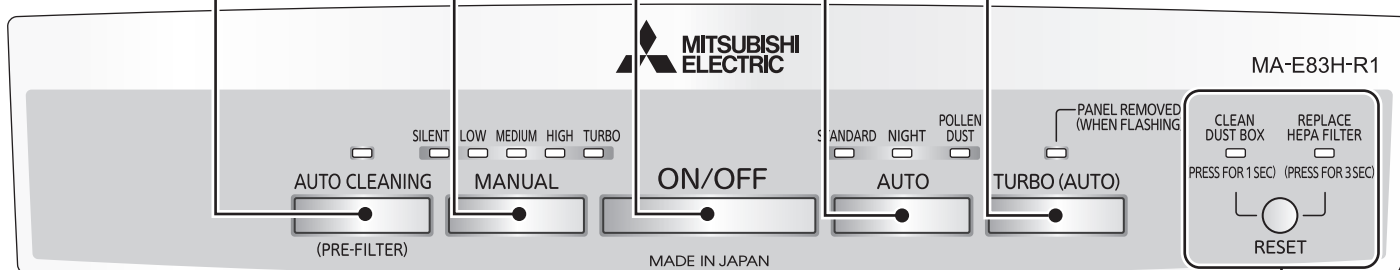

Перед использованием

ODOR

SMOKE/DUST

POLLEN

- **Тройной индикатор контроля очистки (зеленый/желтый/оранжевый)**  
Состояние загрязнения воздуха, определяемое датчиком запаха и датчиком пыльцы/пыли, отображается свечением индикаторов в три этапа.

**Объяснение отображения тройного индикатора очистки**

Зел

Жел  
Зел

Оран  
Жел  
Зел

← Воздух чистый      Воздух загрязнен →

- **Индикатор CLEAN DUST BOX (красный)**  
Включается при заполнении и необходимости очистки пылесборника. С.14
- **Индикатор REPLACE HEPA FILTER (красный)**  
Включается при необходимости замены HEPA фильтра. С.16
- **Кнопка RESET**  
Отменяет индикацию CLEAN DUST BOX. С.14  
Отменяет индикацию REPLACE HEPA FILTER. С.16

**Контроль запаха**  
Состояние загрязнения воздуха запахом от сигарет и другими запахами определяется датчиком запаха и затем индицируется.

**Датчик запаха**  
Полупроводниковый датчик обнаруживает запахи и другие газы. Также реагирует на воздушный поток от кондиционеров, вентиляторов и других приборов без запаха газов и парфюмерии.

**Контроль дыма/пыли**  
Состояние загрязнения воздуха сигаретным дымом и другими мелкими частицами определяется датчиком пыльцы/пыли и затем индицируется.

**Датчик пыльцы/пыли**  
Оптический датчик определяет количество частиц. Показания контроля разделены на «дым/пыль» и «пыльца» в зависимости от размера частиц.

**Контроль пыльцы**  
Состояние загрязнения воздуха пылью, мертвыми клещами и другими крупными частицами определяется датчиком пыльцы/пыли и затем индицируется.

**Размер загрязняющих частиц**

0,01    0,1    1    10    100 (мкм)

В основном частицы 1 мкм или менее      В основном частицы более 1 мкм

# Подготовка к работе

Извлеките угольный фильтр из полиэтиленовой упаковки и установите его обратно в устройство.

## 1 Снимите лицевую панель.

Потяните лицевую панель на себя одновременно нажимая защелки в нижней части.



## 2 Извлеките фильтры.

### ① Фильтр предварительной очистки

Поверните фиксаторы слева и справа, затем извлеките фильтр предварительной очистки.

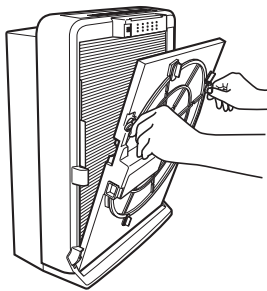
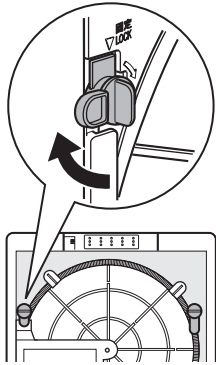

### ② HEPA фильтр.

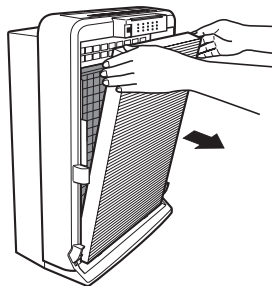

## 3 Извлеките угольный фильтр из корпуса, затем достаньте его из полиэтиленовой упаковки.

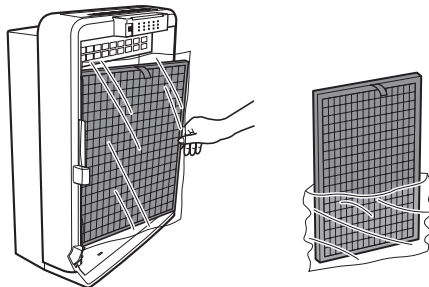

Распределение частиц угля может быть неравномерным, и в упаковке может остаться черный угольный порошок, это не будет влиять на производительность.

## 4 Установите фильтры на основной блок.

### ① Угольный фильтр

Прижмите фильтр до упора (неважно какой стороной).

### ② HEPA фильтр

Убедитесь в правильности направления установки и прижмите до упора.



### ③ Фильтр предварительной очистки

Вставьте фиксаторы в нижней части в отверстия в корпусе устройства и затем установите левый и правый фиксаторы в положение «закрыто».



Два отверстия на корпусе устройства.

## 5 Прикрепите лицевую панель к блоку.

Выровняйте лицевую панель по боковым стенкам очистителя, затем зацепите две защелки в верхней части панели за блок и плотно прижмите в нижней части.



Запишите дату начала использования фильтра на этикетке в правой части блока.

В нижней части (слева и справа) расположены два детектора наличия лицевой панели. Если нижняя часть панели (слева и справа) установлена неправильно, будет мигать индикатор TURBO (AUTO), и устройство не будет работать.



Выберите режим MANUAL (пять уровней расхода воздуха), режим AUTO (STANDARD, NIGHT или POLLEN/DUST) или TURBO (AUTO).

## Вставьте вилку кабеля электропитания в розетку.

Вставьте вилку кабеля электропитания в розетку, дождитесь звукового сигнала и затем нажмите кнопку ON/OFF.  
(Если после нажатия кнопки устройство не включится, нажмите ее еще раз.)

### 1 Включение.



- Включение/выключение устройства при каждом нажатии.
- Включается индикатор режима работы.
- Включается тройной индикатор контроля очистки.

- Если мигает индикатор TURBO (AUTO), правильно закрепите нижнюю часть лицевой панели. С.8
- В течение нескольких минут после нажатия кнопки ON/OFF отклик будет медленным в связи с выполнением подготовки к работе датчика запаха.

### 2 Изменение режима работы.

#### ■ Для работы с постоянным расходом воздуха (MANUAL)

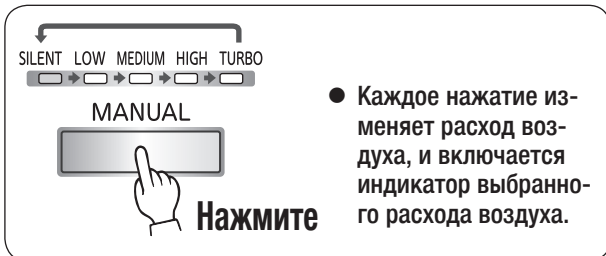

- Каждое нажатие изменяет расход воздуха, и включается индикатор выбранного расхода воздуха.



#### ■ Для автоматического режима работы (AUTO)

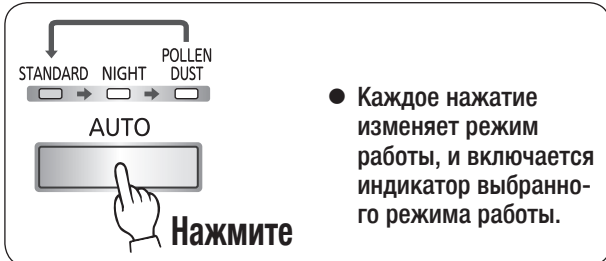

- Каждое нажатие изменяет режим работы, и включается индикатор выбранного режима работы.

STANDARD	Стандартный автоматический режим работы. Расход воздуха изменяется автоматически.
NIGHT	Работа выполняется в автоматическом режиме с поддержанием низкого расхода воздуха. (Яркость индикаторов на панели управления и индикаторов контроля снижается.)
POLLEN DUST	Работа выполняется с повышенной чувствительностью датчика пыльцы/пыли. Расход воздуха изменяется автоматически реагируя даже на небольшое количество пыльцы и пыли.

#### ■ Для работы с большим расходом воздуха

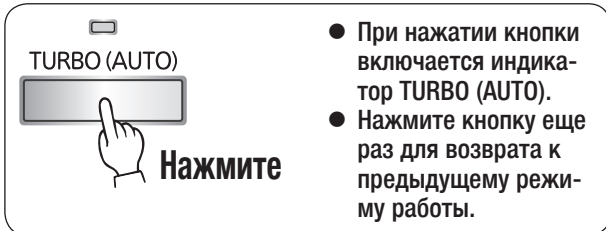

- При нажатии кнопки включается индикатор TURBO (AUTO).
- Нажмите кнопку еще раз для возврата к предыдущему режиму работы.

**TURBO (AUTO)**

При включении очиститель начинает работать с максимальным расходом воздуха. Затем, в зависимости от степени загрязнения воздуха и наличия запахов, расход воздуха изменяется автоматически. (Расход воздуха больше чем при работе в AUTO режимах STANDARD, NIGHT или POLLEN/DUST.)

Расход воздуха

Время →

### Завершение работы



- Выключается индикатор режима работы.
- Выключается тройной индикатор контроля очистки.
- Включается индикатор AUTO CLEANING, выполняется автоматическая очистка (примерно 1 минута 20 секунд), затем работа завершается. С.10

Режим работы запоминается даже после выключения устройства нажатием кнопки ON/OFF и извлечения вилки электропитания из розетки.

# Автоочистка (Фильтр предварительной очистки)

Встроенный механизм очистки автоматически очищает фильтр предварительной очистки.

Фильтр предварительной очистки не очищается автоматически в следующих случаях.

Автоматическая очистка не выполняется, если включен индикатор CLEAN DUST BOX. Очистите пылесборник и затем нажмите кнопку RESET. С.14

- После завершения работы нажатием кнопки ON/OFF  
→ Очистка выполняется в течение примерно 1 минуты 20 секунд (один оборот фильтра предварительной очистки).



Нажмите

- При нажатии кнопки AUTO CLEANING во время работы очистителя воздуха.  
→ Очистка выполняется в течение примерно 1 минуты 20 секунд (один оборот фильтра).



Нажмите

- Время работы устройства после включения превышает следующие значения:  
примерно 24 часа работы в режиме TURBO и примерно 192 часа работы в режиме SILENT.  
→ Очистка выполняется в течение примерно 2 минуты 40 секунд (два оборота фильтра).

- Включается индикатор AUTO CLEANING.
- Расход воздуха переключается в режим LOW и начинается автоматическая очистка.



- Операция завершается по окончании очистки.
- Индикатор AUTO CLEANING выключается.

Чтобы прервать процедуру автоматической очистки нажмите кнопку AUTO CLEANING.

- Включается индикатор AUTO CLEANING.
- Расход воздуха переключается на LOW и начинается процедура автоматической очистки.



- По окончании автоочистки возобновляется работа в предыдущем режиме.
- Индикатор AUTO CLEANING выключается.

Чтобы прервать процедуру автоматической очистки нажмите кнопку AUTO CLEANING. Или нажмите кнопку TURBO (AUTO), кнопку AUTO или кнопку MANUAL.

- Пыль собирается в пылесборник.  
При включении индикатора CLEAN DUST BOX необходимо очистить пылесборник. С.14
- Индикатор CLEAN DUST BOX служит только как ориентир.  
Количество пыли, собираемое в пылесборник, будет различно в зависимости от окружающих условий.  
При использовании очистителя воздуха в месте с большим количеством пыли и других загрязнений следует проверять и очищать пылесборник чаще.
- Смола от сигарет и мелкая пыль приставшая к фильтру предварительной очистки не будут удалены.  
Если такая пыль беспокоит Вас промойте фильтр в воде. С.12
- При загрязнении чистящей щетки удаление пыли становится затруднительным.  
Очистите щетку если она загрязнена. С.12

## Как работает механизм автоматической очистки

Фильтр предварительной очистки вращается и проходит через пылесборник.

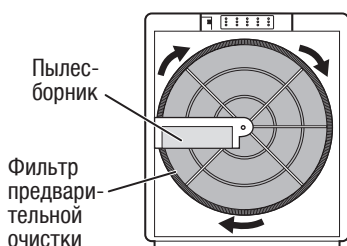

Грязь с фильтра предварительной очистки собирается щеткой и накапливается на скребке.

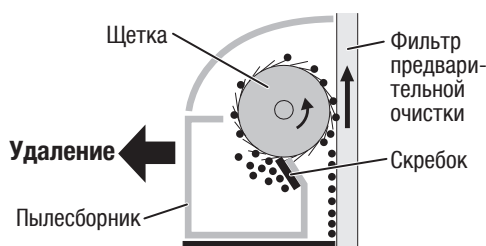

Скопившаяся на скребке пыль может собираться в длинную лентообразную форму и не падать в пылесборник. Если пыль с фильтра предварительной очистки удалена, механизм очистки работает нормально.

## Окно проверки очистки

Вы можете проверить работу механизма автоочистки и количество накопленной пыли, открыв и посмотрев в окно проверки очистки.

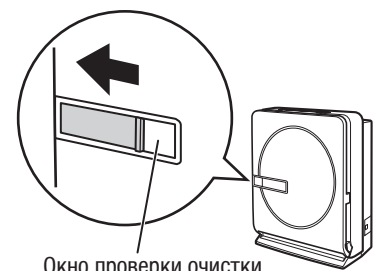

Окно проверки очистки

# Очистка

Для поддержания производительности устройства регулярно производите его очистку.

RU

## Сроки и части, нуждающиеся в периодической чистке

По мере загрязнения

- Корпус **C.11**
- HEPA фильтр, фильтр предварительной очистки и блок пылесборника. **C.12-13**

Примерно раз в месяц

- Датчики **C.13**  
(датчик запаха и датчик пыли/пыли)

Когда включается индикатор CLEAN DUST BOX

Примерно один раз в четыре месяца

- Пылесборник **C.14**

Примерно один раз в шесть месяцев

- Стекло датчика пыли/пыли **C.14**

При появлении запаха из отверстия выхода воздуха

- Нано-платиновый катализатор и угольный фильтр **C.15**

Перед очисткой выключите устройство нажатием кнопки ON/OFF, извлеките вилку кабеля питания и убедитесь в остановке вентилятора.

Используйте нейтральные моющие средства. Не допускается использовать химические салфетки, бензин, бензол, растворитель и т.д. Это может повредить устройство.



## ВНИМАНИЕ

Перед очисткой остановите работу устройства и извлеките вилку кабеля питания из розетки.

Невыполнение этого может привести к поражению электрическим током или травме.

Работа

Обслуживание

## По мере загрязнения

### Корпус

Протрите мягкой тканью.

При сильном загрязнении корпуса протрите его влажной тканью.

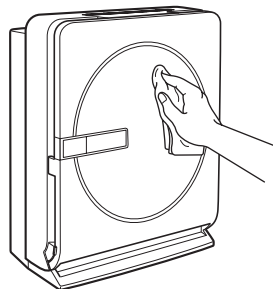

## По мере загрязнения

### HEPA фильтр, фильтр предварительной очистки и пылесборник

**1** Снимите лицевую панель, очистите пылесборник **с.14** и снимите блок фильтра предварительной очистки **с.8**.

**2** Очистите HEPA фильтр.

Очистите пыль с помощью пылесоса и насадки со щеткой.

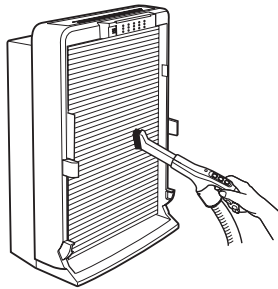

**3** Снимите блок пылесборника и фильтр предварительной очистки.

① Отверните шуруп и снимите блок пылесборника.

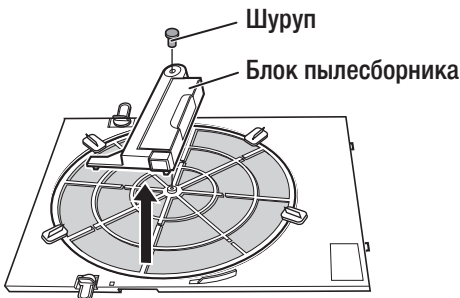

② Поверните фиксаторы (4 шт.) и снимите фильтр предварительной очистки.

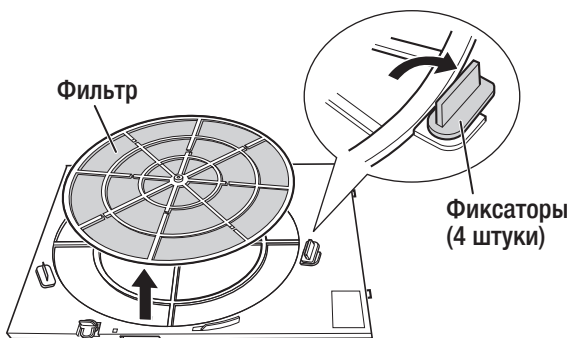

**4** Промойте фильтр водой и высушите его в тени.

- Мойте мягкой губкой.
- Если фильтр очень грязный, вымойте его нейтральным моющим средством а затем промойте водой.

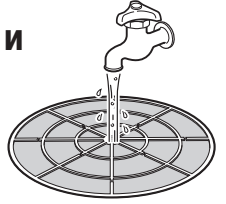

Не используйте щетку или подобное. Это может повредить фильтр предварительной очистки.

**5** Очистите чистящую щетку.

Очистите щетку от пыли с помощью пылесоса со специальной насадкой со щеткой (если пыль трудно удалить, удалите ее клейкой лентой или подобным).



Если чистящая щетка сильно загрязнена, вымойте ее нейтральным моющим средством, промойте в воде и высушите.

- Не снимайте чистящую щетку.
- Используйте только нейтральное моющее средство. Иное может повредить щетку.

**6** Очистите пылесборник и прикрепите его к блоку пылесборника.

Если пылесборник очень грязный, вымойте его нейтральным моющим средством и затем промойте в воде.

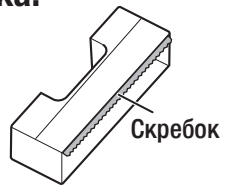

Осторожно, не порежьтесь скребком.

**7** Прикрепите фильтр предварительной очистки и блок пылесборника.

① Прикрепите фильтр предварительной очистки к корпусу фильтра.

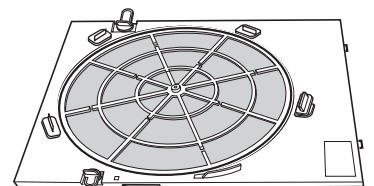



Примерно один раз в месяц

② Поверните фиксаторы (4 штуки).

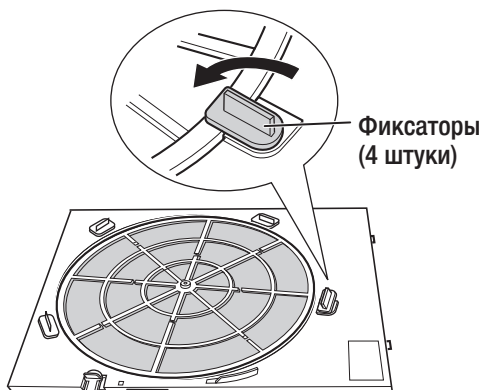

③ Вставьте защелку (1 штука) блока пылесборника в отверстие корпуса фильтра предварительной очистки и сдвиньте пылесборник.

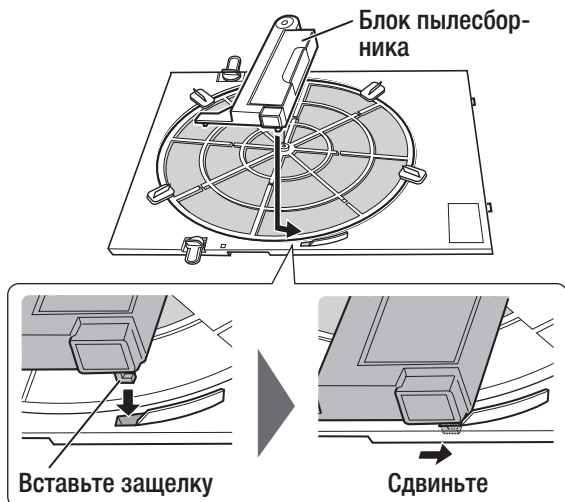

④ Затяните шуруп.

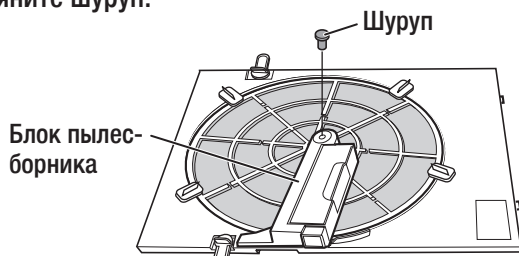

Если блок пылесборника не прикреплен правильно, лицевая панель не может быть установлена. Может быть слышен стук.

**8** Установите корпус фильтра предварительной очистки и лицевую панель. С.8

## Датчики

(Датчик запаха и датчик пыли/пыли)

**1** Снимите лицевую панель. С.8

**2** Очистите пыль с помощью пылесоса с насадкой.

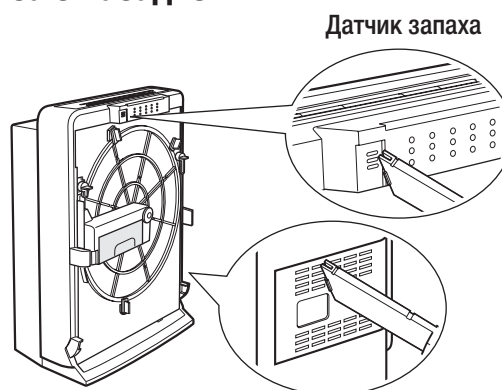

**3** Прикрепите лицевую панель к корпусу очистителя воздуха. С.8



## Нано-платиновый катализатор и угольный фильтр

**1** Снимите лицевую панель, фильтр предварительной очистки и HEPA фильтр. С.8

**2** Снимите угольный фильтр. С.8

**3** Снимите нано-платиновый катализатор.

Зацепите пальцами ручки в нижней части катализатора и потяните катализатор на себя, чтобы снять его.



**4** Замочите и промойте катализатор и угольный фильтр.

● **Нано-платиновый катализатор**

Замочите в холодной или прохладной воде в течение около 1 часа и затем промойте водой.



● **Угольный фильтр**

Замочите в холодной или прохладной воде примерно на 1 час и затем промойте водой.

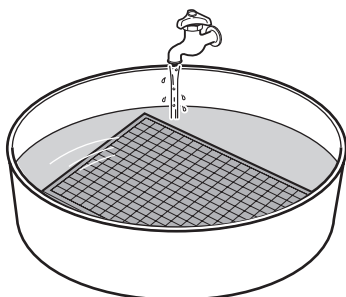

Не используйте моющее средство. Не трите. Это может привести к повреждению катализатора и фильтра.

**5** Высушите катализатор и угольный фильтр.

Сушите в хорошо проветриваемом месте в тени, в течение примерно 6 часов (время сушки зависит от времени года и климата).

- Не используйте мокрыми. Капли воды могут выдуваться из отверстия выхода воздуха и создавать запах.
- Очиститель воздуха может использоваться без катализатора и угольного фильтра, но эффект поглощения запахов будет снижен.
- Замачивание и мойка не могут полностью восстанавливать эффективность поглощения запахов угольным фильтром. Замените угольный фильтр по достижению срока замены.

**6** Прикрепите нано-платиновый катализатор.

Зацепите верхнюю часть катализатора, затем прижмите нижнюю часть.

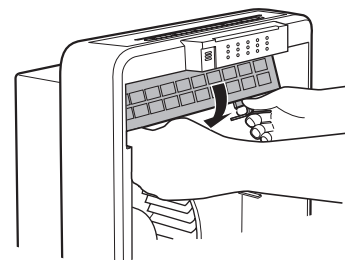

**7** Установите угольный фильтр. С.8

**8** Установите HEPA фильтр, фильтр предварительной очистки и лицевую панель. С.8

# Замена фильтров и утилизация

По истечении срока службы фильтров замените их на новые.

## Замена HEPA фильтра и угольного фильтра.

Ориентировочный срок замены

- При включении индикатора REPLACE HEPA FILTER Индикатор включается примерно через 8 лет при работе в режиме SILENT и примерно через 1,6 года в режиме TURBO.

Долговечность фильтров определена 8 годами в соответствии со стандартом JEM1467 Японской Ассоциации Производителей Электрооборудования. (При выкуривании 6 сигарет в день.)

- Когда HEPA фильтр становится очень грязным и издает неприятный запах.
- Когда запахи не могут быть удалены из угольного фильтра после замачивания и мойки.

Перед заменой фильтров выключите очиститель воздуха с помощью кнопки ON/OFF, извлеките вилку кабеля питания и убедитесь в остановке вентилятора.

- 1 Очистите пылесборник.** С.14
- 2 Снимите HEPA фильтр и угольный фильтр, затем установите новые.** С.8
- 3 Вставьте вилку кабеля питания в розетку, сбросьте индикатор REPLACE HEPA FILTER.**



- Индикатор REPLACE HEPA FILTER гаснет. Если лицевая панель не установлена, индикатор не будет сброшен.

- Срок службы HEPA фильтра и угольного фильтра зависит от режима работы и условий эксплуатации.
- При замене HEPA фильтра одновременно замените угольный фильтр.
- HEPA фильтр не может быть использован повторно даже после промывки. Если он загрязняется, замените его на новый.
- В некоторых случаях источники запахов могут приходить к HEPA фильтру или к корпусу очистителя. Очистите корпус и замените HEPA фильтр.
  - При выкуривании большого количества сигарет.
  - При большом количестве запахов в комнате.

## Утилизация

Утилизируйте фильтры и очиститель воздуха в соответствии с местными правилами утилизации.

- **HEPA фильтр**  
Материалы: PP (полипропилен), искусственные волокна и PET (полиэтилен терефталат).
- **Угольный фильтр**  
Материалы: активированный уголь, PET (полиэтилен терефталат) и ABS (акрилонитрил-бутадиен-стирол).
- **Очиститель воздуха**  
Утилизируйте основной блок целиком в соответствии с местными правилами утилизации.

## Расходные части

### ● Комплект сменных фильтров

- Двухслойный обеззараживающий HEPA фильтр
- Моющийся угольный фильтр
  - Наименование MAPR-863HFT
  - Код 5D4 106

Приобретайте фильтр в месте приобретения основного устройства.

## Если Вы хотите приобрести фильтр отдельно

Если загрязнен или поврежден только один фильтр или запах из него не может быть удален.

### ● Сменный Двухслойный обеззараживающий HEPA фильтр

- Сервисный номер части M25 410 349

### ● Сменный моющийся угольный фильтр

- Сервисный номер части M25 277 349

Приобретайте фильтры в месте приобретения основного устройства.

\*Стоимость покупки комплекта фильтров ниже, чем стоимость их приобретения по отдельности.



# Поиск и устранение неисправностей

RU

Симптом	Причина и устранение
<p>Очиститель воздуха не работает.</p> <p>Индикатор TURBO (AUTO) мигает.</p>	<ul style="list-style-type: none"> <li>● Вилка кабеля питания отключена? → Плотно вставьте вилку в розетку. <b>C.9</b></li> <li>● Индикатор расхода воздуха или индикатор режима работы включен? (Кнопка ON/OFF нажата?) → Нажмите кнопку ON/OFF. <b>C.9</b></li> <li>● Фильтры и лицевая панель установлены правильно? → Установите их в соответствии с инструкцией. <b>C.8</b></li> <li>● Фильтр предварительной очистки и пылесборник установлены правильно? → Установите их в соответствии с инструкцией. <b>C.12-13</b></li> </ul>
<p>Нижняя часть лицевой панели не закреплена.</p>	<ul style="list-style-type: none"> <li>● Защелка (1 шт.) на пылесборнике вставлена в отверстие правильно? → Прикрепите пылесборник в соответствии с инструкцией. <b>C.12-13</b></li> </ul>
<p>Сильная вибрация устройства.</p>	<ul style="list-style-type: none"> <li>● Очиститель установлен на неровной или нетвердой поверхности? → Установите очиститель на ровной и твердой поверхности. <b>C.3</b></li> </ul>
<p>Запах и дым трудно удалить.</p>	<ul style="list-style-type: none"> <li>● Фильтр предварительной очистки загрязнен? → Очистите фильтр предварительной очистки. <b>C.12-13</b></li> <li>● Фильтры загрязнены? → Замените фильтры. <b>C.16</b></li> <li>● На датчиках есть пыль? → Очистите датчики. <b>C.13-14</b></li> </ul>
<p>Шум и вибрация увеличились.</p>	<ul style="list-style-type: none"> <li>● Очиститель работает в ручном режиме TURBO или HIGH, или в режиме TURBO (AUTO)? → Звук стал громче из-за работы с большим расходом воздуха. Если звук мешает, выберите режим с меньшим расходом воздуха. <b>C.9</b></li> <li>● Фильтр предварительной очистки загрязнен? → Очистите фильтр предварительной очистки. <b>C.12-13</b></li> <li>● Фильтры загрязнены? → Замените фильтры. <b>C.16</b></li> <li>● Угольный фильтр установлен в пластиковом пакете? → Извлеките фильтр из пакета и установите его снова. <b>C.8</b></li> </ul>
<p>Во время автоочистки</p> <p>Слышен стук.</p> <p>Жужжащий звук становится громче.</p>	<ul style="list-style-type: none"> <li>● Пылесборник прикреплен к фильтру предварительной очистки правильно? → Прикрепите блок пылесборника в соответствии с инструкцией. <b>C.13</b></li> <li>● При автоматической очистке фильтра предварительной очистки слышен жужжащий звук работы электродвигателя. Если большое количество пыли пристало к щетке очистки, жужжащий звук может становиться громче. → Если шум мешает, выполните очистку. <b>C.12-13</b></li> </ul>
<p>Устройство издает звуки при перемещении.</p>	<ul style="list-style-type: none"> <li>● Очиститель воздуха перемещали во время работы? → Возможно возникновение звуков при резком передвижении или наклоне. <b>C.3</b></li> </ul>

Обслуживание

Поиск неисправностей

## Поиск и устранение неисправностей (продолжение)

Симптом		Причина и устранение
Через отверстие выхода воздуха видно, что вентилятор вибрирует.		<ul style="list-style-type: none"> <li>● Это не является неисправностью до тех пор, пока не возникнет чрезмерного шума или вибрации.</li> </ul>
Когда вилка питания отключена иногда слышен короткий звук или жужжание.		<ul style="list-style-type: none"> <li>● Вилка кабеля электропитания отключалась во время работы очистителя? → Перед отключением вилки электропитания отключите устройство.</li> </ul>
Тройной индикатор контроля очистки	Показания системы контроля меняются медленно.	<ul style="list-style-type: none"> <li>● Площадь комнаты превышает максимально допустимую? → Используйте очиститель в помещении площадью до 63 м<sup>2</sup>.</li> <li>● При большом количестве пыли и запахов очистка занимает больше времени.</li> </ul> <p>Как проверить работу системы контроля очистки</p> <ul style="list-style-type: none"> <li>● Разотрите папиросную бумагу рядом с датчиком пыли/пыли для создания пыли.</li> <li>● Смочите папиросную бумагу духами, тоником для волос или подобным и разместите перед очистителем так, чтобы запах всасывался в него.</li> </ul>
	Индикаторы реагируют очень редко.	<ul style="list-style-type: none"> <li>● На датчиках есть пыль? → Очистите датчики. <span style="float: right;">C.13-14</span></li> <li>● Реакция будет медленной в течение нескольких минут после включения очистителя из-за выполнения подготовки к работе датчика запаха. <span style="float: right;">C.9</span></li> </ul>
	Показания индикаторов не меняются несмотря на присутствие запаха.	<ul style="list-style-type: none"> <li>● Индикация системы контроля может иногда не меняться, так как чувствительность датчика различна в зависимости от содержащихся в воздухе компонентов запаха.</li> </ul>
	Индикаторы реагируют, даже когда воздух в комнате чистый.	<ul style="list-style-type: none"> <li>● Система контроля может иногда реагировать на поток воздуха из кондиционера в комнате или на газ, который не чувствует человек. <span style="float: right;">C.7</span></li> <li>● Пыль плавает в воздухе? Система контроля может реагировать даже на небольшое количество пыли, плавающей в воздухе. → Проверьте качество воздуха.</li> </ul>
Индикатор REPLACE HEPA FILTER включен.		<ul style="list-style-type: none"> <li>● Пришел срок замены HEPA фильтра и угольного фильтра. → Замените HEPA фильтр и угольный фильтр. <span style="float: right;">C.16</span></li> </ul>
Индикатор CLEAN DUST BOX включен.		<ul style="list-style-type: none"> <li>● Пришел срок очистки пылесборника. → Очистите пылесборник. <span style="float: right;">C.14</span></li> </ul>
Пыль на фильтре предварительной очистки не может быть удалена. (Фильтр не вращается.)		<ul style="list-style-type: none"> <li>● Пылесборник прикреплен правильно? → Прикрепите пылесборник в соответствии с инструкцией. <span style="float: right;">C.14</span></li> <li>● Фильтр предварительной очистки и пылесборник прикреплены правильно? → Прикрепите фильтр и пылесборник в соответствии с инструкцией. <span style="float: right;">C.8 C.12-13</span></li> </ul>
Фильтр предварительной очистки загрязнен.		<ul style="list-style-type: none"> <li>● Механизм автоматической очистки удаляет пыль с фильтра предварительной очистки. Смола от сигарет и мелкая пыль не могут быть удалены. → Если такое загрязнение беспокоит Вас, промойте фильтр водой. <span style="float: right;">C.12-13</span></li> </ul>

- Если симптомы сохраняются даже после попытки устранения, прекратите использование очистителя воздуха, извлеките вилку кабеля электропитания, затем свяжитесь с продавцом оборудования.
- Если кабель электропитания поврежден, он должен быть заменен производителем, его сервисным представителем или квалифицированным специалистом для предотвращения опасности.



